

# SONY®

## Sound Bar

---

Operating Instructions GB

---

Manuel d'instructions FR

---

Manual de instrucciones ES

## Owner's Record

The model and serial numbers are located on the bottom of the Bar Speaker. Record serial numbers in the space provided below. Refer to them whenever you call upon your Sony dealer regarding this product.

Model No. HT-CT80 \_\_\_\_\_

Serial No. \_\_\_\_\_

## WARNING

### To reduce the risk of fire or electric shock, do not expose this apparatus to rain or moisture.

The unit is not disconnected from the mains as long as it is connected to the AC outlet, even if the unit itself has been turned off.

To reduce the risk of fire, do not cover the ventilation opening of the appliance with newspapers, tablecloths, curtains, etc.

Do not expose the appliance to naked flame sources (for example, lighted candles).

To reduce the risk of fire or electric shock, do not expose this appliance to dripping or splashing, and do not place objects filled with liquids, such as vases, on the appliance.

As the main plug is used to disconnect the unit from the mains, connect the unit to an easily accessible AC outlet. Should you notice an abnormality in the unit, disconnect the main plug from the AC outlet immediately.

Do not install the appliance in a confined space, such as a bookcase or built-in cabinet.

Do not expose batteries or appliances with battery-installed to excessive heat, such as sunshine and fire.

Indoor use only.

## For the customers in the U.S.A.



The Caution Marking is put on the Bottom Enclosure (For the Bar Speaker).



This symbol is intended to alert the user to the presence of uninsulated "dangerous voltage" within the product's enclosure that may be of sufficient magnitude to constitute a risk of electric shock to persons.



This symbol is intended to alert the user to the presence of important operating and maintenance (servicing) instructions in the literature accompanying the appliance.

## For the Bar Speaker

The nameplate and the date of manufacture marking are located on the bottom.

## Important Safety Instructions

- 1) Read these instructions.
- 2) Keep these instructions.
- 3) Heed all warnings.
- 4) Follow all instructions.
- 5) Do not use this apparatus near water.
- 6) Clean only with dry cloth.
- 7) Do not block any ventilation openings. Install in accordance with the manufacturer's instructions.
- 8) Do not install near any heat sources such as radiators, heat registers,

stoves, or other apparatus (including amplifiers) that produce heat.

- 9) Do not defeat the safety purpose of the polarized or grounding-type plug. A polarized plug has two blades with one wider than the other. A grounding type plug has two blades and a third grounding prong. The wide blade or the third prong are provided for your safety. If the provided plug does not fit into your outlet, consult an electrician for replacement of the obsolete outlet.
- 10) Protect the power cord from being walked on or pinched particularly at plugs, convenience receptacles, and the point where they exit from the apparatus.
- 11) Only use attachments/accessories specified by the manufacturer.
- 12) Use only with the cart, stand, tripod, bracket, or table specified by the manufacturer, or sold with the apparatus. When a cart is used, use caution when moving the cart/apparatus combination to avoid injury from tip-over.



- 13) Unplug this apparatus during lightning storms or when unused for long periods of time.
- 14) Refer all servicing to qualified service personnel. Servicing is required when the apparatus has been damaged in any way, such as power-supply cord or plug is damaged, liquid has been spilled or objects have fallen into the apparatus, the apparatus has been exposed to rain or moisture, does not operate normally, or has been dropped.

The following FCC statement applies only to the version of this model manufactured for sale in the U.S.A.

Other versions may not comply with FCC technical regulations.

#### NOTE:

This equipment has been tested and found to comply with the limits for a Class B digital device, pursuant to Part 15 of the FCC Rules. These limits are designed to provide reasonable protection against harmful interference in a residential installation. This equipment generates, uses and can radiate radio frequency energy and, if not installed and used in accordance with the instructions, may cause harmful interference to radio communications.

However, there is no guarantee that interference will not occur in a particular installation. If this equipment does cause harmful interference to radio or television reception, which can be determined by turning the equipment off and on, the user is encouraged to try to correct the interference by one or more of the following measures:

- Reorient or relocate the receiving antenna.
- Increase the separation between the equipment and receiver.
- Connect the equipment into an outlet on a circuit different from that to which the receiver is connected.
- Consult the dealer or an experienced radio/TV technician for help.

#### CAUTION

You are cautioned that any changes or modifications not expressly approved in this manual could void your authority to operate this equipment.

This equipment must not be co-located or operated in conjunction with any other antenna or transmitter.

This equipment complies with FCC radiation exposure limits set forth for an uncontrolled environment and meets

the FCC radio frequency (RF) Exposure Guidelines. This equipment has very low levels of RF energy that it deemed to comply without maximum permissive exposure evaluation (MPE). But it is desirable that it should be installed and operated keeping the radiator at least 20cm or more away from person's body (excluding extremities: hands, wrists, feet and ankles).

### **For the customers in Canada**

This device complies with Industry Canada's licence-exempt RSSs. Operation is subject to the following two conditions:

- (1) This device may not cause interference; and
- (2) This device must accept any interference, including interference that may cause undesired operation of the device.

This equipment complies with IC radiation exposure limits set forth for an uncontrolled environment and meets RSS-102 of the IC radio frequency (RF) Exposure rules.

This equipment has very low levels of RF energy that it deemed to comply without maximum permissive exposure evaluation (MPE). But it is desirable that it should be installed and operated keeping the radiator at least 20cm or more away from person's body (excluding extremities: hands, wrists, feet and ankles).

## **Copyrights and Trademarks**

This system incorporates Dolby\* Digital Surround System.

- \* Manufactured under license from Dolby Laboratories. Dolby, and the double-D symbol are trademarks of Dolby Laboratories.

The BLUETOOTH® word mark and logos are registered trademarks owned by Bluetooth SIG, Inc. and any use of such marks by Sony Corporation is under license.

The N Mark is a trademark or registered trademark of NFC Forum, Inc. in the United States and in other countries.

Android™ is a trademark of Google Inc.

"ClearAudio+" is a trademark of Sony Corporation.

Other trademarks and trade names are those of their respective owners.

---

## About these operating instructions

- The instructions in these Operating Instructions describe the controls on the remote control. You can also use the controls on the main unit if they have the same or similar names as those on the remote control.
- Some illustrations are presented as conceptual drawings, and may be different from the actual products.

---

# Table of Contents

About these operating instructions .....	5
--	---

## Getting Started

What's in the box .....	7
Connecting with a TV and the subwoofer .....	8
Positioning the system .....	10
Installing the Bar Speaker on a wall .....	11
Turning on the system .....	12

## Listening

Listening to sound from a TV, cable/satellite box, etc. ....	13
Listening to music from a USB device .....	14
Listening to music from a BLUETOOTH device .....	14

## Sound Adjustment

Enjoying sound effects .....	15
------------------------------	----

## BLUETOOTH Functions

Listening to music from a BLUETOOTH device .....	16
--	----

## Other Functions

Auto standby function .....	18
-----------------------------	----

## Additional Information

Precautions .....	19
Troubleshooting .....	20
Guide to parts and controls ....	23
Playable types of files .....	26
Supported audio formats .....	26
Specifications .....	27
On BLUETOOTH communication .....	29

## Getting Started

### What's in the box

Bar Speaker (1)

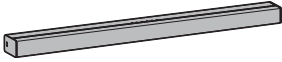

Subwoofer (1)

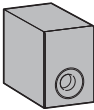

Optical digital cable (1)



Remote control (1)

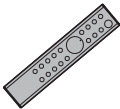

R03 (size AAA) batteries (2)



### Setting up the remote control

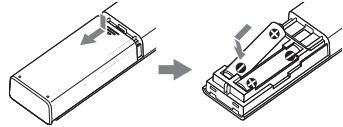

# Connecting with a TV and the subwoofer

When there is an optical digital jack on your TV

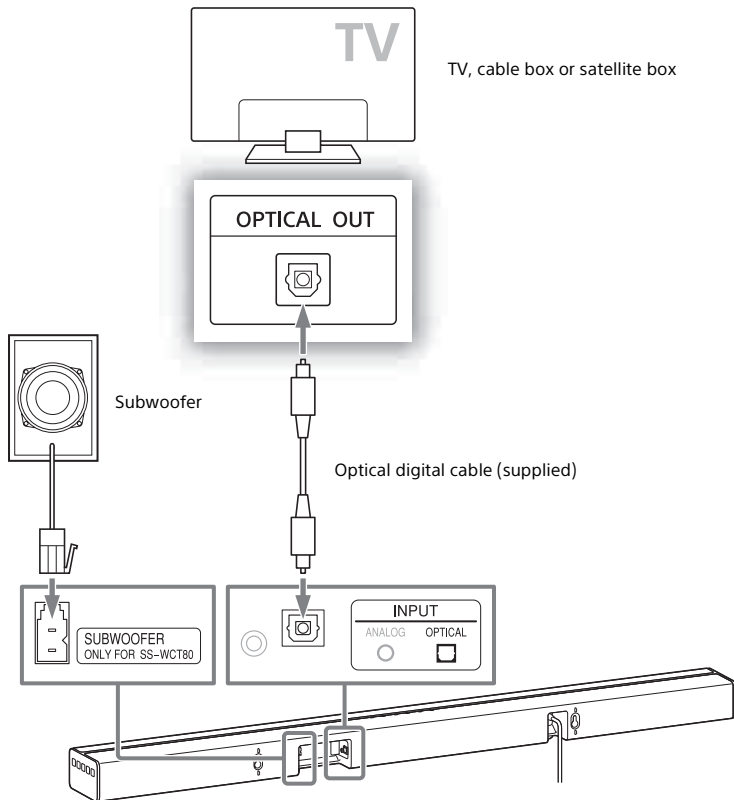

## Note

- Connect the supplied SS-WCT80 subwoofer only. Do not connect any other subwoofer.



## When there is no optical digital jack on your TV

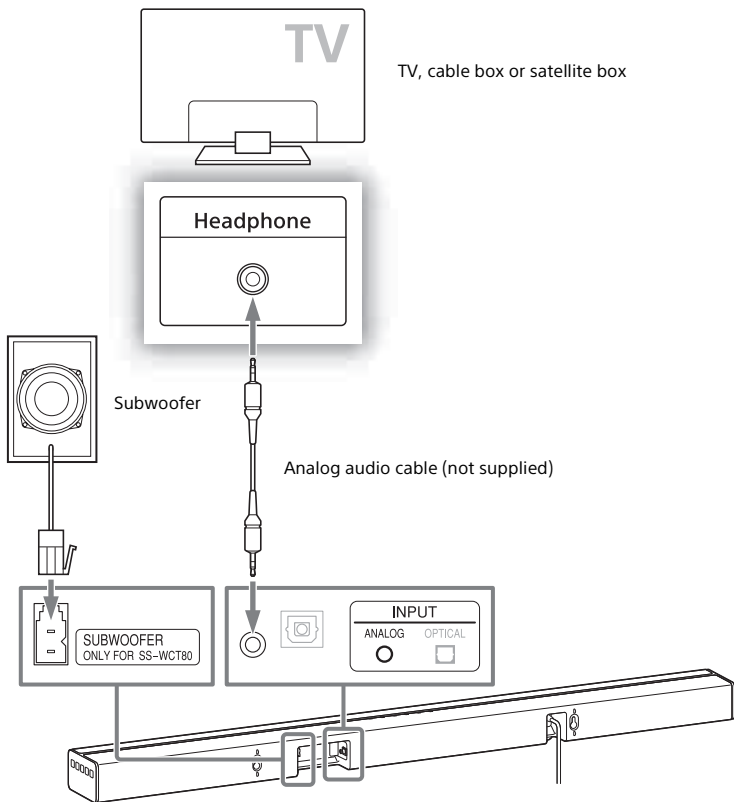

### Notes

- Connect the supplied SS-WCT80 subwoofer only. Do not connect any other subwoofer.
- If the TV's headphone jack also serves as an audio output jack, check the TV's audio output settings. For details, refer to the TV's operating instructions.

## Positioning the system

The illustrations below are examples of how to install the system.

### Note

- Place the Bar Speaker so that the top panel is not blocked.

### On a rack

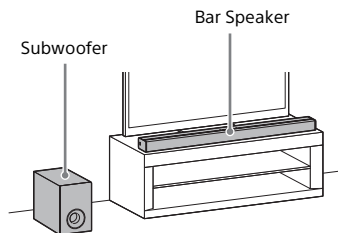

### Note on installing the subwoofer

Place the subwoofer so that the rear panel is at least 10 cm (4 in) away from the wall.

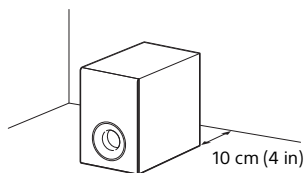

### On a wall

See "Installing the Bar Speaker on a wall" (page 11).

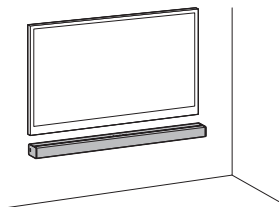

# Installing the Bar Speaker on a wall

You can mount the Bar Speaker on a wall.

## Notes

- Prepare screws (not supplied) that are suitable for the wall material and strength. As a plasterboard wall is especially fragile, attach the screws securely to two studs in the wall beam. Install the Bar Speaker horizontally, hung by screws in studs in a continuous flat section of the wall.
- Be sure to subcontract the installation to Sony dealers or licensed contractors and pay special attention to safety during the installation.
- Sony shall not be held responsible for accidents or damage caused by improper installation, insufficient wall strength, improper screw installation or natural calamity, etc.

## 1 Prepare screws (not supplied) that are suitable for the holes on the rear of the Bar Speaker.

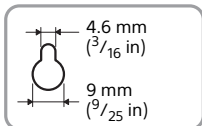
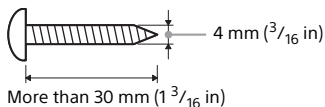

Hole on the rear of the Bar Speaker

## 2 Fasten the screws to 2 studs in the wall.

The screws should protrude by 9 mm to 10 mm (approx.  $\frac{3}{8}$  in).

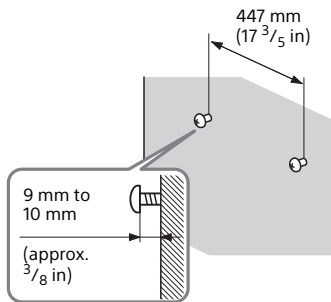

## 3 Hang the Bar Speaker on the screws.

Align the holes at the rear of the Bar Speaker with the screws, then hang the Bar Speaker on the two screws.

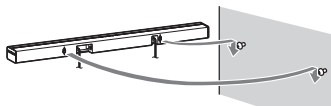

---

## Turning on the system

- 1 Connect the AC power cord (mains lead).

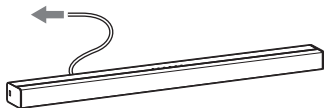

- 2 Press the I/⏻ (on/standby) button.

An input indicator lights up.

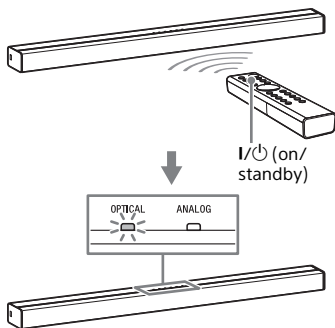

## Listening

# Listening to sound from a TV, cable/satellite box, etc.

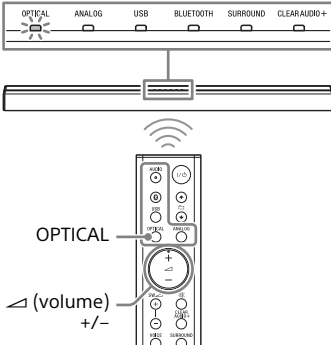

2 Press (volume) +/- to adjust the volume.

### Tip

- If you press INPUT on the Bar Speaker, the device changes cyclically as follows.  
OPTICAL → ANALOG → USB → BLUETOOTH

1 Press the input button of the jack to which you connected the device you want to listen.

The indicator of the selected device lights up.

#### **OPTICAL button**

TV that is connected to the OPTICAL jack

#### **ANALOG button**

Analog device that is connected to the ANALOG jack

#### **USB button**

USB device that is connected to the

(USB) port (page 14)

#### **(BLUETOOTH) button**

BLUETOOTH device that supports A2DP

---

## Listening to music from a USB device

You can play music files on a connected USB device.

For playable types of files, see “Playable types of files” (page 26).

- 1** Connect the USB device to the  (USB) port.

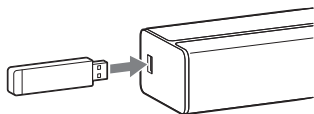

- 2** Press **USB**.
- 3** Press **▶||** (play/pause).
- 4** Press **▲**  **▼** to select a folder to be played.

### Note

- Turn off the system before removing the USB device to avoid data corruption or damage to the USB device.

---

## Listening to music from a BLUETOOTH device

Refer to “BLUETOOTH Functions” (page 16).

## Sound Adjustment

### Enjoying sound effects

To set sound effects, press one of the sound effects buttons on the remote control.

#### Selecting the sound effects

**Press SURROUND repeatedly during playback.**

The surround effects change cyclically as follows.

CLEARAUDIO+ → SURROUND On → SURROUND Off

---

##### **CLEARAUDIO+**

The suitable sound setting is automatically selected for the sound source. The CLEARAUDIO+ indicator lights up.

---

##### **SURROUND On**

Sounds are played back with surround effects. The SURROUND indicator lights up.

---

##### **SURROUND Off**

The input source is down-mixed for 2 channels. The CLEARAUDIO+ and SURROUND indicators turn off.

#### Setting the Night mode

Sounds are played back enhanced with sound effects and clarity of dialog.

**Press NIGHT.**

The ANALOG indicator flashes twice. To inactivate the Night mode, press NIGHT again. The OPTICAL indicator flashes twice.

#### Setting the Voice mode

The Voice mode helps make dialogs clearer.

**Press VOICE.**

The ANALOG indicator flashes twice. To inactivate the Voice mode, press VOICE again. The OPTICAL indicator flashes twice.

#### Selecting multiplex broadcast sound (Dual Mono)

You can enjoy multiplex broadcast sound when the system receives a Dolby Digital multiplex broadcast signal.

**Press AUDIO repeatedly.**

The channel changes cyclically as follows.

Main → Sub → Main/Sub

---

##### **Main**

Outputs only the main channel. The OPTICAL indicator flashes twice.

---

##### **Sub**

Outputs only the sub channel. The ANALOG indicator flashes twice.

---

##### **Main/Sub**

Main sound is output from the left speaker and sub sound is output from the right speaker. The USB indicator flashes twice.

## Setting Dolby DRC (Dynamic Range Control)

Useful for enjoying movies at low sound volume. DRC applies to Dolby Digital sources.

**Hold down AUDIO for 5 seconds, then VOICE for 5 seconds to turn on or off Dolby DRC.**

### On

Compresses sound in accordance with the information contained in the content. The ANALOG indicator flashes twice.

### Off

Sound is not compressed. The OPTICAL indicator flashes twice.

## BLUETOOTH Functions

### Listening to music from a BLUETOOTH device

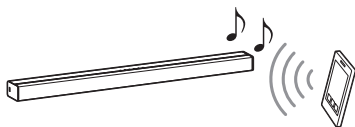

### Pairing this system with a BLUETOOTH device

Pairing is the process required to create a link between BLUETOOTH devices to allow wireless connection. You must pair a device with the system before you start using the system. Once BLUETOOTH devices are paired, there is no need to pair them again.

- 1 Press PAIRING on the Bar Speaker.**  
The BLUETOOTH indicator (blue) flashes quickly during BLUETOOTH pairing.
- 2 Turn on the BLUETOOTH function on the BLUETOOTH device, search for devices and select "HT-CT80."**  
If a Passkey is requested, enter "0000."
- 3 Make sure that the BLUETOOTH indicator (blue) lights up.**  
Connection has been established.

#### Note

- You can pair up to 8 BLUETOOTH devices. If the 9th BLUETOOTH device is paired, the least recently connected device will be replaced by the new one.



## Listening to music of the registered device

- 1 Press  (BLUETOOTH).
- 2 On the BLUETOOTH device, select "HT-CT80."
- 3 Make sure that the BLUETOOTH indicator (blue) lights up.
- 4 Start playback on the BLUETOOTH device.

### Note

- When the system has pairing information, the system is in BLUETOOTH standby mode even when it is turned off.

## Connecting to a BLUETOOTH device by One-touch functions (NFC)

By holding an NFC-compatible BLUETOOTH device near to the N-Mark on the system, the system and BLUETOOTH device proceed to complete pairing and the BLUETOOTH connection automatically.

### Compatible devices

Smartphones, tablets, and music players with the NFC function built-in (OS: Android 2.3.3 or later, excluding Android 3.x)

- 1 Download, install, and start the "NFC Easy Connect" application.



### Notes

- The application may not be available in some countries/regions.
  - Depending on your BLUETOOTH device, this operation may not be required.
- 2 Touch the N-Mark of the Bar Speaker with the BLUETOOTH device.

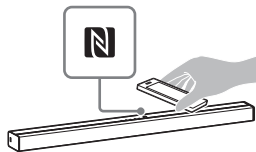

- 3 Make sure that the BLUETOOTH indicator (blue) lights up.  
Connection has been established.

### Notes

- You can connect only one device at a time.
- Depending on your device, you may need to set the NFC function to on beforehand. Refer to the operating instructions of your device.

### Tip

- If pairing and the BLUETOOTH connection fail, do the following.
  - Relaunch "NFC Easy Connect" and move the BLUETOOTH device slowly over the N-Mark.
  - Remove the case from the BLUETOOTH device if using a commercially available device case.

## **Auto standby function**

The system enters standby mode automatically when you do not operate the system for about 15 minutes and the system is not receiving an input signal.

# Precautions

### On safety

- Should any solid object or liquid fall into the system, unplug the system and have it checked by qualified personnel before operating it any further.
- Do not climb on the Bar Speaker and subwoofer, as you may fall down and injure yourself, or system damage may result.

### On power sources

- Before operating the system, check that the operating voltage is identical to your local power supply. The operating voltage is indicated on the nameplate on the bottom of the Bar Speaker.
- If you are not going to use the system for a long time, be sure to disconnect the system from the wall outlet (mains). To disconnect the AC power cord (mains lead), grasp the plug itself; never pull the cord.
- One blade of the plug is wider than the other for the purpose of safety and will fit into the wall outlet (mains) only one way. If you are unable to insert the plug fully into the outlet, contact your dealer.
- AC power cord (mains lead) must be changed only at a qualified service shop.

### On heat buildup

Although the system heats up during operation, this is not a malfunction. If you continuously use this system at high volume, the system temperature at the rear and bottom rises considerably. To avoid burning yourself, do not touch the system.

### On placement

- Place the system in a location with adequate ventilation to prevent heat

buildup and prolong the life of the system.

- Do not place the system near heat sources or in a place subject to direct sunlight, excessive dust, or mechanical shock.
- Do not place anything on the top of the Bar Speaker.
- If the system is being used in combination with a TV, VCR, or tape deck, noise may result and picture quality may suffer. In such a case, place the system away from the TV, VCR, or tape deck.
- Use caution when placing the system on a surface that has been specially treated (with wax, oil, polish, etc.), as staining or discoloration of the surface may result.
- Take care to avoid any possible injury from the corners of the Bar Speaker and subwoofer.

### On operation

Before connecting other equipment, be sure to turn off and unplug the system.

### If you encounter color irregularity on a nearby TV screen

Color irregularities may be observed on certain types of TV.

- If color irregularity is observed...  
Turn off the TV, then turn it on again after 15 to 30 minutes.
- If color irregularity is observed again...  
Place the system further away from the TV.

### On cleaning

Clean the system with a soft, dry cloth. Do not use any type of abrasive pad, scouring powder, or solvent such as alcohol or benzene.

If you have any question or problem concerning your system, please consult your nearest Sony dealer.

# Troubleshooting

If you experience any of the following difficulties while using the system, use this troubleshooting guide to help remedy the problem before requesting repairs. Should any problem persist, consult your nearest Sony dealer.

Be sure to bring both your Bar Speaker and subwoofer, even if it seems as though only one has a problem, when you request to repair.

## General

**The power does not turn on.**

- Check that the AC power cord (mains lead) is connected securely.

**The system does not work normally.**

- Disconnect the AC power cord (mains lead) from the wall outlet (mains), then reconnect after several minutes.

## Sound

**No TV sound is output from the system.**

- Press the input button of the jack to which you connected the TV (page 13).
- Check the sound output of the TV. Refer to the operating instructions of the TV for the TV settings.
- Increase the volume on the TV or cancel muting.
- If no sound is output from an optical digital output jack or the TV does not have an optical digital output jack, connect the cable box or satellite box directly to the OPTICAL jack of the system.



**The sound is output from both the system and the TV.**

- Turn off the sound of the TV.

**The TV sound from this system lags behind the image.**

- When you are watching movies, you may hear the sound with a slight delay from the image.

**No sound or only a very low-level sound of the device connected to the Bar Speaker is heard from the Bar Speaker.**

- Press the  (volume) + button on the remote control and check the volume level (page 23).
- Press the  (muting) or  (volume) + button on the remote control to cancel the muting function (page 23).
- Make sure the input source is selected correctly. You should try other input sources by pressing a different input button on the remote control (page 13).
- Check that all the cables and cords of the system and the connected device are firmly inserted.

**No sound or only a very low-level sound is heard from the subwoofer.**

- Press the SW  (subwoofer volume) + button on the remote control to increase the subwoofer volume (page 23).
- A subwoofer is for reproducing bass sound. In the case of input sources that contain very little bass sound components (i.e., a TV broadcast), the sound from the subwoofer may be difficult to hear.

**The surround effect cannot be obtained.**

- Depending on the input signal and the sound field setting, surround sound processing may not work effectively. The surround effect may be subtle, depending on the program or disc.
- To play multi channel audio, check the digital audio output setting on

the device connected to the system. For details, refer to the operating instructions supplied with the connected device.

## USB device

The USB device is not recognized.

- Try the following:
  - ① Turn the system off.
  - ② Remove and reconnect the USB device.
  - ③ Turn the system on.
- Make sure that the USB device is securely connected to the  (USB) port.
- Check if the USB device or a cable is damaged.
- Check if the USB device is on.
- If the USB device is connected via a USB hub, disconnect it and connect the USB device directly to the system.
- Connect the USB device to the ANALOG jack of the system using an analog audio cable (not supplied).

## BLUETOOTH device

BLUETOOTH connection cannot be completed.

- Make sure that the BLUETOOTH indicator (blue) is lit (page 23).

System status	BLUETOOTH indicator (blue)
During BLUETOOTH pairing	Flashes quickly
The system is attempting to connect with a BLUETOOTH device	Flashes

System status	BLUETOOTH indicator (blue)
The system has established connection with a BLUETOOTH device	Lit
The system is in BLUETOOTH standby mode (when the system is off)	Unlit

- Make sure the BLUETOOTH device to be connected is turned on and the BLUETOOTH function is enabled.
- Bring this system and the BLUETOOTH device closer together.
- Pair this system and the BLUETOOTH device again. You may need to cancel the pairing with this system using your BLUETOOTH device first.

Pairing cannot be achieved.

- Bring this system and the BLUETOOTH device closer together.
- Make sure this system is not receiving interference from a wireless LAN equipment, other 2.4 GHz wireless devices, or a microwave oven. If a device that generates electromagnetic radiation is nearby, move the device away from this system.

No sound is output from the connected BLUETOOTH device.

- Make sure that the BLUETOOTH indicator (blue) is lit (page 23).
- Bring this system and the BLUETOOTH device closer together.
- If a device that generates electromagnetic radiation, such as a wireless LAN equipment, other BLUETOOTH devices, or a microwave oven is nearby, move the device away from this system.
- Remove any obstacle between this system and the BLUETOOTH device

or move this system away from the obstacle.

- Reposition the connected BLUETOOTH device.
- Try changing the wireless frequency of the Wi-Fi router, computer, etc. to 5 GHz band.
- Increase the volume on the connected BLUETOOTH device.

**The sound is not in sync with the image.**

- When you are watching movies, you may hear the sound with a slight delay from the image.

## Remote control

**The remote control does not function.**

- Point the remote control at the center of the front panel (remote control sensor) of the system (page 23).
- Remove any obstacles in the path between the remote control and the system.
- Replace both batteries in the remote control with new ones, if they are weak.
- Make sure you are pressing the correct button on the remote control (page 25).

## Others



**Sensors of the TV do not work properly.**

- The Bar Speaker may block some sensors (such as the brightness sensor) and the remote control receiver of your TV, or the “emitter for 3D glasses (infrared transmission)” of a 3D TV that supports the infrared 3D glass system or the wireless communication. Move the Bar Speaker away from the TV within a range that allow those parts to operate properly. For the locations

of the sensors and remote control receiver, refer to the operating instructions supplied with the TV.

## Reset

If the system still does not operate properly, reset the system as follows:

**1 Press SW  (subwoofer volume) +,  (volume) -, and NIGHT in sequence within 3 seconds.**

All 6 indicators on the Bar Speaker flash once, and the settings return to their initial status.

**2 Disconnect the AC power cord (mains lead).**

# Guide to parts and controls

For more information, refer to the pages indicated in parentheses.

## Bar Speaker

### Top, front, and side panels

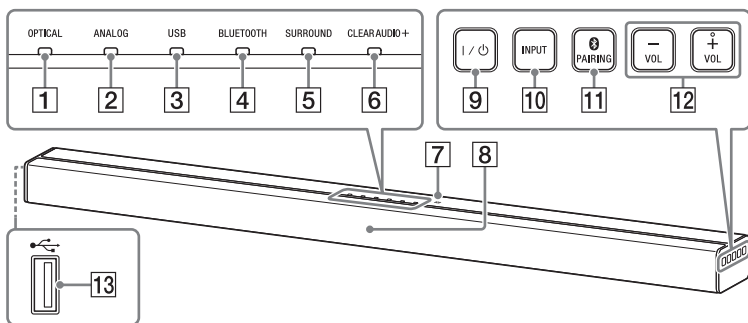

**1** OPTICAL indicator (page 13)

**2** ANALOG indicator (page 13)

**3** USB indicator (page 13)

**4** BLUETOOTH indicator (blue)

BLUETOOTH status

– During BLUETOOTH pairing:

Flashes quickly

– BLUETOOTH connection is being attempted: Flashes

– BLUETOOTH connection has been established: Lit

– BLUETOOTH standby mode (when the system is off): Unlit

**5** SURROUND indicator (page 15)

**6** CLEARAUDIO+ indicator (page 15)

**7** N-Mark (page 17)

When using the NFC function, touch your NFC-compatible device to the mark.

**8** Remote control sensor

**9** I/⏻ (on/standby) button

Turns on the system, or sets it to standby mode.

**10** INPUT button (page 13)

**11** PAIRING button (page 16)

**12** VOL (volume) +/- buttons

**13** ⚡ (USB) port (page 14)

## Rear panel

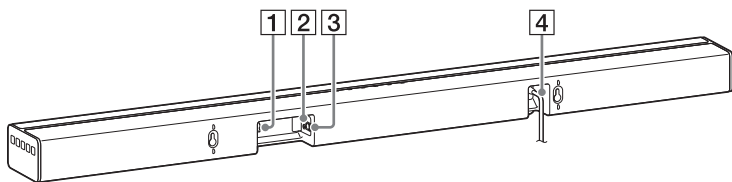

- 1** Subwoofer jack
- 2** ANALOG jack

- 3** OPTICAL jack
- 4** AC power cord (mains lead)



## Remote control

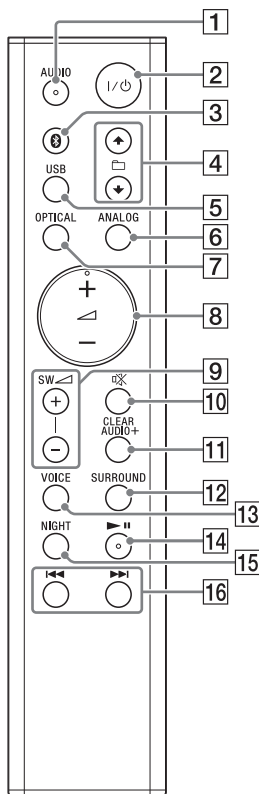

- 1** AUDIO\* button (page 15)
- 2** I/⏻ (on/standby) button
- 3** (BLUETOOTH) button (page 13)
- 4** (select) buttons
- 5** USB button (page 13)
- 6** ANALOG button (page 13)
- 7** OPTICAL button (page 13)

- 8** (volume) +/- buttons  
Adjusts the volume.
- 9** SW (subwoofer volume) +/- buttons  
Adjusts the volume of bass sound.
- 10** (muting) button  
Turns off the sound temporarily.
- 11** CLEARAUDIO+ button  
Automatically selects the suitable sound setting for the sound source.
- 12** SURROUND button (page 15)
- 13** VOICE button (page 15)
- 14** (play/pause) button  
Pauses or resumes playback.
- 15** NIGHT button (page 15)
- 16** (previous/next) buttons  
To go to the beginning of the previous or next file.

\* The AUDIO, and + buttons have a tactile dot. Use it as a guide during operation.

## Playable types of files

Codec	Extension
MP3 (MPEG-1 Audio Layer III)	.mp3
AAC	.m4a
WMA9 Standard	.wma

### Notes

- Some files edited on a PC may not play.
- The system does not play coded files such as DRM and Lossless.
- The system can recognize the following files or folders in USB devices:
  - up to 200 folders
  - up to 150 files/folders in a single layer
- Some USB devices may not work with this system.
- The system can recognize Mass Storage Class (MSC) devices.

## Supported audio formats

Audio formats supported by this system are as follows.

- Dolby Digital
- Linear PCM 2ch 48 kHz or less

# Specifications

## Bar Speaker (SA-CT80)

### Amplifier section

#### U.S. models:

POWER OUTPUT AND TOTAL HARMONIC DISTORTION:  
(FTC)

Front L + Front R:

With 4 ohms loads, both channels driven, from 200 Hz - 20,000 Hz; rated 12 Watts per channel minimum RMS power, with no more than 1% total harmonic distortion from 250 milliwatts to rated output.

POWER OUTPUT (reference)

Front L/Front R:

20 Watts (per channel at 4 ohms, 1 kHz)

#### Canadian models:

POWER OUTPUT (rated)

Front L + Front R:

12 W + 12 W (at 4 ohms, 1 kHz, 1% THD)

POWER OUTPUT (reference)

Front L/Front R:

20 W (per channel at 4 ohms, 1 kHz)

### Subwoofer amplifier section

POWER OUTPUT (reference)

40 W (at 8 ohms, 100 Hz)

Inputs

OPTICAL

ANALOG

### USB Section

⏏ (USB) port  
Type A

### BLUETOOTH section

Communication system

BLUETOOTH Specification version 4.0

Output

BLUETOOTH Specification Power Class 2

Maximum communication range

Line of sight approx. 10 m (33 ft)<sup>1)</sup>

Maximum number of devices to be registered

8 devices

Frequency band

2.4 GHz band (2.4000 GHz - 2.4835 GHz)

Modulation method

FHSS (Freq Hopping Spread Spectrum)

Compatible BLUETOOTH profiles<sup>2)</sup>

A2DP (Advanced Audio Distribution Profile)

Supported Codecs<sup>3)</sup>

SBC<sup>4)</sup>

Transmission range (A2DP)

20 Hz - 20,000 Hz (Sampling frequency 44.1 kHz)

<sup>1)</sup> The actual range will vary depending on factors such as obstacles between devices, magnetic fields around a microwave oven, static electricity, cordless phone, reception sensitivity, operating system, software application, etc.

<sup>2)</sup> BLUETOOTH standard profiles indicate the purpose of BLUETOOTH communication between devices.

<sup>3)</sup> Codec: Audio signal compression and conversion format

<sup>4)</sup> Subband Codec

### Speakers

#### Front L/Front R speaker section

Speaker system

2-way speaker system, Acoustic suspension

Speaker

Tweeter: 14 mm - 25 mm (<sup>9</sup>/<sub>16</sub> in - 1 in) balance dome type

Woofer: 35 mm × 120 mm (1 <sup>7</sup>/<sub>16</sub> in × 4 <sup>3</sup>/<sub>4</sub> in) cone type

### General

Power requirements

120 V AC, 60 Hz

Power consumption

On: 21 W

Standby mode: 0.5 W or less

Dimensions (approx.) (w/h/d)

901 mm × 52 mm × 84 mm

(35 <sup>1</sup>/<sub>2</sub> in × 2 <sup>1</sup>/<sub>8</sub> in × 3 <sup>3</sup>/<sub>8</sub> in)

Mass (approx.)

2 kg (4 lb 7 oz)

## Subwoofer (SS-WCT80)

Speaker system

Subwoofer system, Bass reflex

Speaker

130 mm (5 1/8 in) cone type

Dimensions (approx.) (w/h/d)

170 mm × 245 mm × 300 mm

(6 3/4 in × 9 3/4 in × 11 1/8 in)

Mass (approx.)

2.7 kg (5 lb 15 1/4 oz)

Design and specifications are subject to change without notice.

## On BLUETOOTH communication

- BLUETOOTH devices should be used within approximately 10 meters (33 feet) (unobstructed distance) of each other. The effective communication range may become shorter under the following conditions.
  - When a person, metal object, wall or other obstruction is between the devices with a BLUETOOTH connection
  - Locations where a wireless LAN is installed
  - Around microwave ovens that are in use
  - Locations where other electromagnetic waves occur
- BLUETOOTH devices and wireless LAN (IEEE 802.11b/g) use the same frequency band (2.4 GHz). When using your BLUETOOTH device near a device with wireless LAN capability, electromagnetic interference may occur. This could result in lower data transfer rates, noise, or inability to connect. If this happens, try the following remedies:
  - Use this system at least 10 meters (33 feet) away from the wireless LAN device.
  - Turn off the power to the wireless LAN device when using your BLUETOOTH device within 10 meters (33 feet).
  - Install this system and BLUETOOTH device as closer to each other as possible.
- The radio waves broadcast by this system may interfere with the operation of some medical devices. Since this interference may result in malfunction, always turn off the power

on this system and BLUETOOTH device in the following locations:

- In hospitals, on trains, in airplanes, at gas stations, and any place where flammable gasses may be present
  - Near automatic doors or fire alarms
- This system supports security functions that comply with the BLUETOOTH specification to ensure secure connection during communication using BLUETOOTH technology. However, this security may be insufficient depending on the setting contents and other factors, so always be careful when performing communication using BLUETOOTH technology.
  - Sony cannot be held liable in any way for damages or other loss resulting from information leaks during communication using BLUETOOTH technology.
  - BLUETOOTH communication is not necessarily guaranteed with all BLUETOOTH devices that have the same profile as this system.
  - BLUETOOTH devices connected with this system must comply with the BLUETOOTH specification prescribed by the Bluetooth SIG, Inc., and must be certified to comply. However, even when a device complies with the BLUETOOTH specification, there may be cases where the characteristics or specifications of the BLUETOOTH device make it impossible to connect, or may result in different control methods, display or operation.
  - Noise may occur or the audio may cut off depending on the BLUETOOTH device connected with this system, the communications environment, or surrounding conditions.

If you have any questions or problems concerning your system, please consult your nearest Sony dealer.

## Enregistrement du propriétaire

Le modèle et le numéro de série sont situés sous la barre de haut-parleurs. Notez le numéro de série dans l'espace ci-dessous. Vous devrez vous y référer lors d'un appel à votre revendeur Sony au sujet de ce produit.

N° de modèle HT-CT80

N° de série \_\_\_\_\_

## AVERTISSEMENT

### Pour réduire les risques d'incendie ou d'électrocution, gardez cet appareil à l'abri de la pluie et de l'humidité.

L'appareil n'est pas débranché du secteur aussi longtemps qu'il est raccordé à la prise secteur, même s'il s'éteint automatiquement.

Pour réduire le risque d'incendie, n'obstruez pas l'orifice de ventilation de l'appareil avec un journal, une nappe, une tenture, etc. N'exposez pas l'appareil à une source de flamme nue (par exemple, une bougie allumée).

Pour réduire le risque d'incendie ou d'électrocution, n'exposez pas cet appareil à des éclaboussures ou des gouttes d'eau et ne posez pas dessus des objets remplis de liquides, notamment des vases.

La fiche principale étant utilisée pour déconnecter l'unité de l'alimentation secteur, connectez l'unité à une prise secteur aisément accessible. Si vous remarquez une anomalie dans l'appareil, débranchez immédiatement la fiche principale de la prise secteur.

N'installez pas cet appareil dans un endroit confiné, comme sur une étagère ou un meuble TV intégré.

N'exposez pas les piles ou un appareil contenant des piles à une chaleur excessive, notamment aux rayons directs du soleil ou à des flammes.

Utilisation à l'intérieur seulement.

## Pour les clients aux États-Unis



Le marquage Attention est situé sous le boîtier (pour la barre de haut-parleurs).



Ce symbole est destiné à renseigner l'utilisateur sur la présence à l'intérieur du boîtier de l'appareil d'une « tension dangereuse » non isolée et suffisamment puissante pour présenter un risque d'électrocution.



Ce symbole est destiné à renseigner l'utilisateur sur la présence d'importantes instructions d'utilisation et d'entretien (service) dans les documents qui accompagnent l'appareil.

## Pour la barre de haut-parleurs

La plaque signalétique et la date de fabrication sont situées sous la barre.

## Consignes de sécurité importantes

- 1) Lisez ces instructions.
- 2) Conservez ces instructions.
- 3) Respectez tous les avertissements.
- 4) Respectez toutes les instructions.
- 5) N'utilisez pas cet appareil à proximité de l'eau.
- 6) Nettoyez-le uniquement avec un chiffon sec.
- 7) N'obstruez pas les orifices de ventilation. Installez l'appareil

conformément aux instructions du fabricant.

- 8) N'installez pas l'appareil à proximité des sources de chaleur telles que les radiateurs, les registres de chaleur, les poêles ou autres appareils (y compris les amplificateurs) produisant de la chaleur.
- 9) N'altérez pas le dispositif de sécurité de la fiche polarisée ou mise à la terre. Une fiche polarisée compte deux lames de largeur différente. Une fiche de type mise à la terre possède deux lames et une broche de mise à la terre. La lame la plus large ou la troisième broche assure une fonction de sécurité. Si la fiche fournie d'origine ne s'adapte pas à votre prise, faites remplacer la prise obsolète par un électricien.
- 10) Protégez le cordon d'alimentation des lieux de passage ou des points de pincement, en particulier au niveau des fiches, des prises de courant et de sa sortie de l'appareil.
- 11) Utilisez uniquement des accessoires spécifiés par le fabricant.
- 12) Utilisez uniquement l'appareil avec le chariot, socle, trépied, support ou table spécifié par le fabricant ou vendu avec l'appareil. Si vous utilisez un chariot, soyez prudent lorsque vous le déplacez avec l'appareil afin d'éviter toute chute susceptible de provoquer des blessures.



- 13) Débranchez cet appareil en cas d'orage ou d'inutilisation prolongée.
- 14) Confiez toutes les réparations à du personnel de service qualifié. L'appareil doit être réparé en cas de dommage quelconque, notamment lorsque le cordon d'alimentation ou sa fiche est endommagé, du liquide ou un objet a pénétré à l'intérieur de

l'appareil, l'appareil a été exposé à la pluie ou à l'humidité, l'appareil ne fonctionne pas normalement ou est tombé.

La déclaration de la FCC suivante s'applique uniquement à la version de ce modèle fabriquée pour la vente aux Etats-Unis. Il se peut que les autres versions ne soient pas conformes aux réglementations techniques de la FCC.

#### REMARQUE :

Cet appareil a été testé et s'est révélé conforme aux limites des appareils numériques de Classe B, conformément à l'alinéa 15 de la réglementation FCC. Ces limites sont conçues pour assurer une protection raisonnable contre les interférences nuisibles dans une installation résidentielle. Cet appareil génère, utilise et peut rayonner de l'énergie de fréquence radio qui, en cas d'installation et d'utilisation non conformes aux instructions, peut engendrer des interférences nuisibles avec les communications radio. Il n'est toutefois pas garanti qu'aucune interférence ne surviendra dans une installation particulière. Si cet appareil altère effectivement la réception radio ou télévisée, ce qui peut être déterminé en le mettant hors tension, puis à nouveau sous tension, nous vous encourageons à essayer de remédier à la situation en prenant une ou plusieurs mesures ci-après :

- Réorientez ou repositionnez l'antenne de réception.
- Augmentez la distance qui sépare l'appareil du récepteur.
- Raccordez l'appareil à la prise d'un circuit différent de celui auquel le récepteur est raccordé.
- Sollicitez l'aide de votre revendeur ou d'un technicien en radio/télévision expérimenté.

## ATTENTION

Vous êtes prévenu que toute modification ou changement non expressément approuvé dans ce manuel peut annuler votre autorisation à utiliser cet appareil.

Cet appareil ne doit pas se trouver à proximité d'un autre émetteur ou d'une autre antenne, ou encore être utilisé en même temps que ceux-ci.

Cet appareil est conforme aux limites d'exposition au rayonnement de la FCC déterminées pour un environnement incontrôlé et répond aux recommandations d'exposition de la radiofréquence (RF) de la FCC. Cet équipement présente des niveaux d'énergie RF très bas considérés comme conformes et ne nécessite pas d'évaluation d'exposition maximale admise (MPE). Il est toutefois souhaitable de l'installer et de l'utiliser en laissant l'appareil rayonnant à une distance d'au moins 20cm de votre corps (sans compter les extrémités : mains, poignets, pieds et chevilles).

### Pour les clients au Canada

Le présent appareil est conforme aux CNR d'Industrie Canada applicable aux appareils radio exempts de licence. L'exploitation est autorisée aux deux conditions suivantes :

- 1) l'appareil ne doit pas produire de brouillage;
- 2) l'utilisateur de l'appareil doit accepter tout brouillage radioélectrique subi, même si le brouillage est susceptible d'en compromettre le fonctionnement.

Cet appareil est conforme aux limites d'exposition au rayonnement d'IC déterminées pour un environnement incontrôlé et correspond aux règles d'exposition RSS-102 de la radiofréquence (RF) d'IC.

Cet équipement présente des niveaux d'énergie RF très bas considérés comme conformes et ne nécessite pas d'évaluation d'exposition maximale admise (MPE). Il est toutefois souhaitable de l'installer et de l'utiliser en laissant l'appareil rayonnant à une distance d'au moins 20cm de votre corps (sans compter les extrémités : mains, poignets, pieds et chevilles).

## Droits d'auteur et marques commerciales

Ce système intègre Dolby\* Digital Surround System.

\*Fabriqué sous licence de Dolby Laboratories.

Dolby et le symbole double-D sont des marques commerciales de Dolby Laboratories.

Le terme et les logos BLUETOOTH® sont des marques déposées appartenant à Bluetooth SIG, Inc. et tout usage de ces marques par Sony Corporation s'inscrit dans le cadre d'une licence.

N Mark est une marque commerciale ou une marque déposée de NFC Forum, Inc. aux États-Unis et dans d'autres pays.

Android™ est une marque commerciale de Google Inc.

« ClearAudio+ » est une marque commerciale de Sony Corporation.

Les autres marques commerciales et noms commerciaux appartiennent à leurs propriétaires respectifs.



---

## À propos de ce manuel d'instructions

- Les instructions contenues dans ce manuel d'instructions décrivent les commandes de la télécommande. Vous pouvez également utiliser les commandes sur l'unité principale si elles portent le même nom ou un nom similaire à celles de la télécommande.
- Certaines illustrations sont présentées comme des dessins conceptuels et peuvent différer des produits réels.

# Table des matières

À propos de ce manuel d'instructions .....	5	<b>Autres fonctions</b>	
<b>Prise en main</b>		Fonction de veille automatique .....	18
Contenu de la boîte .....	7	<b>Informations supplémentaires</b>	
Raccordement à un téléviseur et au caisson de graves .....	8	Précautions .....	19
Installation du système .....	10	Dépannage .....	20
Installation de la barre de haut- parleurs sur un mur .....	11	Guide des pièces et des commandes .....	24
Mise sous tension du système .....	12	Types de fichiers lisibles .....	27
<b>Écoute</b>		Formats audio pris en charge .....	27
Écoute du son d'un téléviseur, boîtier câble/satellite, etc. ....	13	Caractéristiques .....	28
Écoute de musique depuis un dispositif USB .....	14	À propos de la communication BLUETOOTH .....	30
Écoute de musique depuis un dispositif BLUETOOTH .....	14		
<b>Réglage du son</b>			
Profiter des effets sonores .....	15		
<b>Fonctions BLUETOOTH</b>			
Écoute de musique depuis un dispositif BLUETOOTH .....	16		

Prise en main

## Contenu de la boîte

Barre de haut-parleurs (1)



Caisson de graves (1)

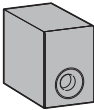

Câble numérique optique (1)

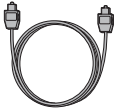

Télécommande (1)

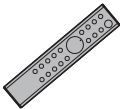

Piles R03 (taille AAA) (2)



## Configuration de la télécommande

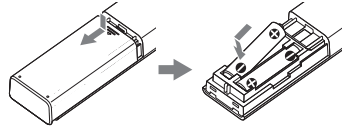

Prise en main

# Raccordement à un téléviseur et au caisson de graves

Si votre téléviseur a une prise numérique optique

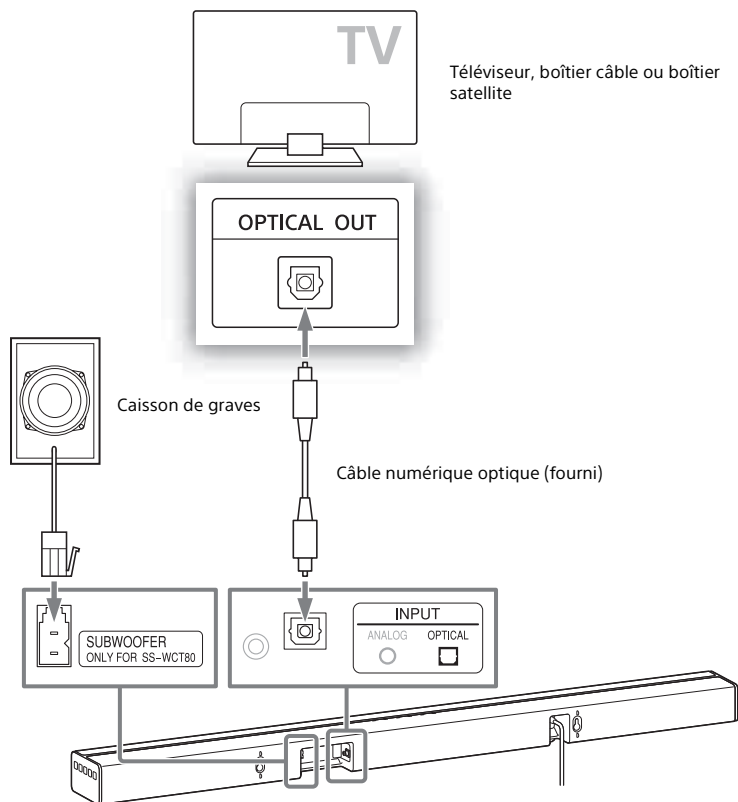

## Remarque

- Raccordez uniquement le caisson de graves SS-WCT80 fourni. Ne raccordez aucun autre caisson de graves.

## Si votre téléviseur n'a pas de prise numérique optique

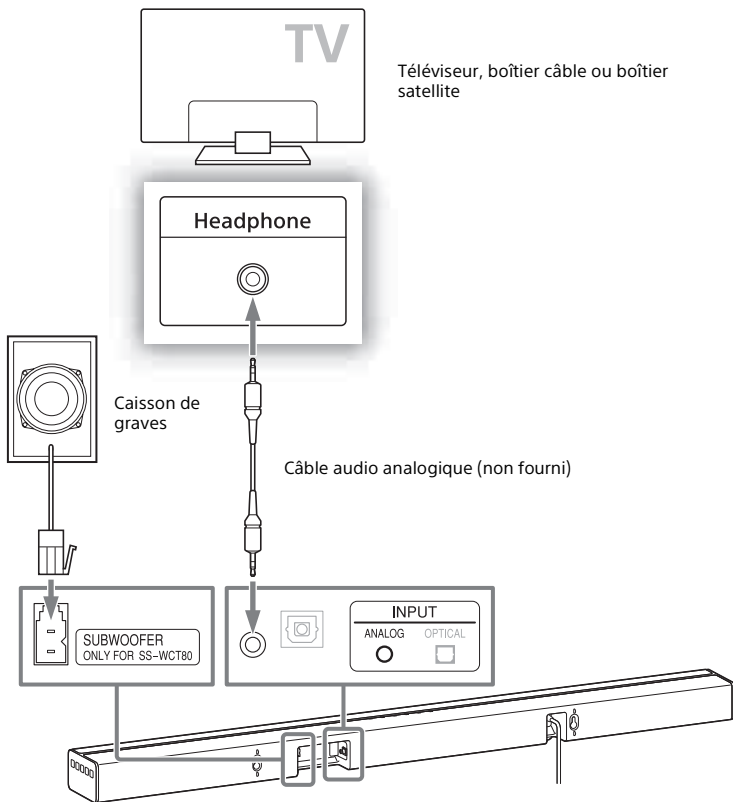

### Remarques

- Raccordez uniquement le caisson de graves SS-WCT80 fourni. Ne raccordez aucun autre caisson de graves.
- Si la prise de casque d'écoute du téléviseur sert également de prise de sortie audio, vérifiez les réglages de sortie audio du téléviseur. Pour plus de détails, consultez le manuel d'instructions du téléviseur.

## Installation du système

Les illustrations ci-dessous sont des exemples d'installation du système.

### Remarque

- Placez la barre de haut-parleurs de sorte que le panneau supérieur ne soit pas bloqué.

### Sur un rack

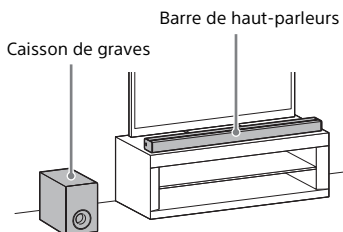

### Note sur l'installation du caisson de graves

Placez le caisson de graves de façon à ce que le panneau arrière se trouve à au moins 10 cm (4 po) du mur.

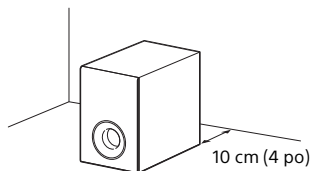

### Sur un mur

Voir « Installation de la barre de haut-parleurs sur un mur » (page 11).

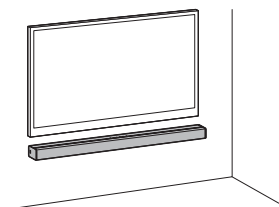

# Installation de la barre de haut-parleurs sur un mur

Vous pouvez installer la barre de haut-parleurs sur un mur.

## Remarques

- Utilisez des vis (non fournies) adaptées au matériau et à la résistance du mur. Comme les plaques de plâtre sont particulièrement fragiles, fixez fermement les vis avec deux boulons à une poutre du mur. Installez la barre de haut-parleurs horizontalement, accrochée par des vis dans des boulons sur une partie plate continue du mur.
- Veillez à confier l'installation à des revendeurs ou à des installateurs agréés Sony et portez une attention particulière aux consignes de sécurité pendant l'installation.
- Sony ne peut être tenu responsable des accidents ou dégâts occasionnés par une mauvaise installation, une résistance insuffisante du mur, une mauvaise fixation des vis, une catastrophe naturelle, etc.

## 1 Utilisez des vis (non fournies) adaptées aux trous à l'arrière de la barre de haut-parleurs.

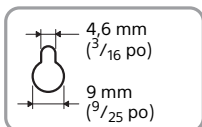
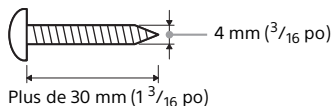

Trou à l'arrière de la barre de haut-parleurs

## 2 Fixez les vis avec 2 boulons au mur.

Les vis doivent dépasser de 9 mm à 10 mm (environ  $\frac{3}{8}$  po).

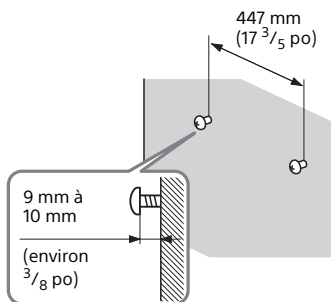

## 3 Suspendez la barre de haut-parleurs aux vis.

Alignez les trous à l'arrière de la barre de haut-parleurs avec les vis, puis suspendez la barre de haut-parleurs aux deux vis.



# Mise sous tension du système

- 1 Branchez le cordon d'alimentation.

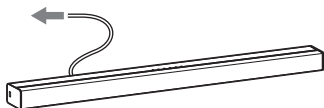

- 2 Appuyez sur le bouton I/⏻ (marche/arrêt).  
Un témoin d'entrée s'allume.

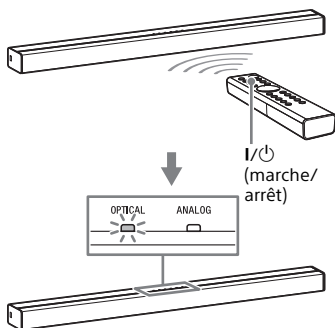



## Écoute du son d'un téléviseur, boîtier câble/satellite, etc.

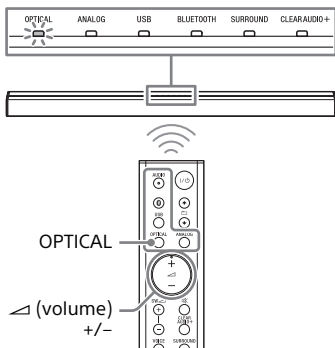

### 1 Appuyez sur le bouton input de la prise à laquelle vous avez branché le dispositif dont vous souhaitez écouter le son.

Le témoin du dispositif sélectionné s'allume.

#### Bouton OPTICAL

TV branchée sur la prise OPTICAL

#### Bouton ANALOG

Dispositif analogique branché à la prise ANALOG

#### Bouton USB

Dispositif USB branché au port  (USB) (page 14)

#### Bouton (BLUETOOTH)

Dispositif BLUETOOTH prenant en charge A2DP

### 2 Appuyez sur (volume) +/- pour régler le volume.

#### Conseil

- Si vous appuyez sur la touche INPUT de la barre de haut-parleurs, le dispositif change dans l'ordre suivant.  
OPTICAL → ANALOG → USB → BLUETOOTH

## Écoute de musique depuis un dispositif USB

Vous pouvez lire des fichiers musicaux sur un dispositif USB connecté. Pour connaître les types de fichiers lisibles, voir « Types de fichiers lisibles » (page 27).

- 1 Branchez le dispositif USB au port USB (USB).**

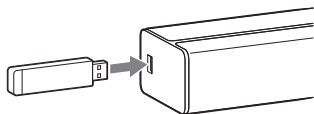

- 2 Appuyez sur USB.**
- 3 Appuyez sur ►|| (lecture/pause).**
- 4 Appuyez sur ▲ 📁 ▼ pour sélectionner un dossier à lire.**

### Remarque

- Mettez le système hors tension avant de retirer le dispositif USB pour éviter de corrompre les données ou d'endommager le dispositif USB.

## Écoute de musique depuis un dispositif BLUETOOTH

Consultez « Fonctions BLUETOOTH » (page 16).

## Réglage du son

### Profiter des effets sonores

Pour configurer les effets sonores, appuyez sur l'un des boutons correspondant à un effet sonore de la télécommande.

#### Sélection des effets sonores

##### Appuyez plusieurs fois sur SURROUND pendant la lecture.

Les effets ambiophoniques changent dans l'ordre suivant.

CLEARAUDIO+ → SURROUND activé → SURROUND désactivé

---

##### CLEARAUDIO+

Le réglage sonore adapté est sélectionné automatiquement pour la source sonore. Le témoin CLEARAUDIO+ s'allume.

---

##### SURROUND activé

Les sons sont lus avec des effets ambiophoniques. Le témoin SURROUND s'allume.

---

##### SURROUND désactivé

Le mixage de la source d'entrée est réduit pour 2 canaux. Les témoins CLEARAUDIO+ et SURROUND s'éteignent.

#### Réglage du mode Nuit

Les sons sont lus améliorés avec des effets sonores et des dialogues clairs.

##### Appuyez sur NIGHT.

Le témoin ANALOG clignote deux fois. Pour désactiver le mode Nuit, appuyez de nouveau sur NIGHT. Le témoin OPTICAL clignote deux fois.

#### Réglage du mode Voix

Le mode Voix rend les dialogues plus clairs.

##### Appuyez sur VOICE.

Le témoin ANALOG clignote deux fois. Pour désactiver le mode Voix, appuyez de nouveau sur VOICE. Le témoin OPTICAL clignote deux fois.

#### Sélection du son multiplexé (Dual Mono)

Vous pouvez profiter de son multiplexé lorsque le système reçoit un signal Dolby Digital multiplexé.

##### Appuyez plusieurs fois sur AUDIO.

Le canal change dans l'ordre suivant. Principal → Secondaire → Principal/ Secondaire

---

##### Principal

Émet uniquement le canal principal. Le témoin OPTICAL clignote deux fois.

---

##### Secondaire

Émet uniquement le canal secondaire. Le témoin ANALOG clignote deux fois.

---

##### Principal/Secondaire

Le son principal est émis par le haut-parleur gauche et le son secondaire par le haut-parleur droit. Le témoin USB clignote deux fois.

## Paramétrer la fonction Dolby DRC (Dynamic Range Control)

Utile pour regarder les films à un volume sonore faible. DRC s'applique aux sources Dolby Digital.

**Appuyez sur AUDIO pendant 5 secondes puis sur VOICE pendant 5 secondes pour activer ou désactiver la fonction Dolby DRC.**

### Activé

Comprime le son en fonction des informations présentes dans le contenu. Le témoin ANALOG clignote deux fois.

### Désactivé

Le son n'est pas compressé. Le témoin OPTICAL clignote deux fois.

## Fonctions BLUETOOTH

### Écoute de musique depuis un dispositif BLUETOOTH



### Appairage de ce système avec un dispositif BLUETOOTH

L'appairage est le processus requis pour créer un lien entre des dispositifs BLUETOOTH afin d'établir une connexion sans fil. Vous devez appairer un dispositif avec le système avant de commencer à utiliser ce dernier. Une fois les dispositifs BLUETOOTH appariés, il n'est plus nécessaire de les appairer de nouveau.

- 1 Appuyez sur PAIRING sur la barre de haut-parleurs.**  
Le témoin BLUETOOTH (bleu) clignote rapidement pendant l'appairage BLUETOOTH.
- 2 Activez la fonction BLUETOOTH sur le dispositif BLUETOOTH, recherchez les dispositifs et sélectionnez « HT-CT80 ».**  
Si un Passkey est demandé, entrez « 0000 ».
- 3 Vérifiez que le témoin BLUETOOTH (bleu) s'allume.**  
La connexion a été établie.

#### Remarque

- Vous pouvez appairier 8 dispositifs BLUETOOTH au maximum. Si un 9e dispositif BLUETOOTH est apparié, le dispositif dont la dernière connexion est la plus ancienne sera remplacé par le nouveau.

## Écoute de musique du dispositif enregistré

- 1 Appuyez sur  (BLUETOOTH).
- 2 Sur le dispositif BLUETOOTH, sélectionnez « HT-CT80 ».
- 3 Vérifiez que le témoin BLUETOOTH (bleu) s'allume.
- 4 Démarrez la lecture sur le dispositif BLUETOOTH.

#### Remarque

- Lorsque le système contient des informations d'appairage, il est en mode veille BLUETOOTH même lorsqu'il est hors tension.

## Connexion à un dispositif BLUETOOTH grâce aux fonctions une touche (NFC)

Maintenez un dispositif BLUETOOTH compatible NFC à proximité de la marque N du système ; le système et le dispositif BLUETOOTH s'apparient automatiquement via une connexion BLUETOOTH.

#### Dispositifs compatibles

Smartphones, tablettes et lecteurs de musique dotés de la fonction NFC intégrée (SE : Android 2.3.3 ou versions ultérieures, sauf Android 3.x)

- 1 Téléchargez, installez et démarrez l'application « Connexion NFC facile ».



#### Remarques

- L'application peut être indisponible dans certains pays/régions.
- Selon votre dispositif BLUETOOTH, cette opération peut ne pas être nécessaire.

- 2 Touchez la marque N de la barre de haut-parleurs avec le dispositif BLUETOOTH.

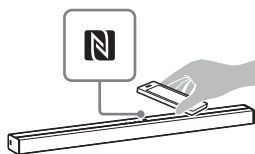

- 3 Vérifiez que le témoin BLUETOOTH (bleu) s'allume.  
La connexion a été établie.

#### Remarques

- Vous ne pouvez connecter qu'un dispositif à la fois.
- Selon votre périphérique, vous pourriez devoir activer la fonction NFC à l'avance. Consultez le manuel d'instructions de votre dispositif.

#### Conseil

- Si l'appairage et la connexion BLUETOOTH échouent, procédez comme suit.
  - Relancez « Connexion NFC facile » et passez doucement le dispositif BLUETOOTH au-dessus de la marque N.
  - Retirez le dispositif BLUETOOTH de son étui si vous en utilisez un.

## Fonction de veille automatique

Le système entre en mode veille automatiquement lorsque vous n'utilisez pas le système pendant environ 15 minutes et que le système ne reçoit aucun signal d'entrée.

# Précautions

### Concernant la sécurité

- Si un objet ou du liquide venait à pénétrer à l'intérieur du système, débranchez-le et faites-le vérifier par un technicien qualifié avant de le remettre en marche.
- Il est interdit de marcher sur la barre de haut-parleurs et le caisson de graves, car cela pourrait entraîner une chute et des blessures ou endommager le système.

### Concernant les sources d'alimentation

- Avant de mettre en marche le système, vérifiez que la tension de fonctionnement est identique à celle de votre source d'alimentation locale. La tension de fonctionnement est indiquée sur l'étiquette située sous la barre de haut-parleurs.
- Si vous prévoyez de ne pas utiliser le système pendant une période prolongée, assurez-vous de le débrancher de la prise murale. Pour débrancher le cordon d'alimentation, tirez sur la fiche et non sur le cordon.
- Pour des raisons de sécurité, l'une des broches de la fiche est plus large que l'autre et elle s'insère dans la prise murale dans un seul sens. Si vous ne parvenez pas à insérer la fiche à fond dans la prise, contactez votre revendeur.
- Le cordon d'alimentation doit être remplacé uniquement dans un centre de service après-vente qualifié.

### Concernant l'accumulation de chaleur

Bien que le système chauffe lors du fonctionnement, il ne s'agit pas d'un dysfonctionnement.  
Si vous utilisez le système continuellement à un volume élevé, la température augmente considérablement au niveau de

ses faces arrière et inférieure. Pour éviter de vous brûler, ne touchez pas le système.

### Concernant l'emplacement

- Installez le système dans un endroit correctement ventilé pour éviter l'accumulation de chaleur et prolonger la durée de vie de votre système.
- N'installez pas le système à proximité de sources de chaleur ou dans un endroit soumis aux rayons du soleil, à une poussière excessive ou à des chocs mécaniques.
- Ne mettez rien sur la barre de haut-parleurs.
- Si le système est utilisé conjointement avec un téléviseur, un magnétoscope ou un magnétophone, cela peut provoquer des parasites et diminuer la qualité de l'image. Dans ce cas, placez le système loin du téléviseur, du magnétoscope ou du magnétophone.
- Faites attention lorsque vous installez le système sur une surface traitée (avec de la cire, de l'huile, etc.), car vous risquez de la tacher et de la décolorer.
- Évitez de vous blesser sur les coins de la barre de haut-parleurs et du caisson de graves.

### Concernant le fonctionnement

Avant de raccorder un autre appareil, assurez-vous d'éteindre et de débrancher le système.

### Si l'écran du téléviseur situé à proximité présente des irrégularités de couleurs

Des irrégularités de couleurs peuvent être constatées sur certains types de téléviseurs.

- En cas d'irrégularités de couleurs...  
Mettez le téléviseur hors tension, puis remettez-le sous tension après 15 minutes à 30 minutes.
- En cas d'irrégularités de couleurs persistantes...  
Éloignez davantage le système du téléviseur.

## Concernant l'entretien

Nettoyez le système avec un chiffon sec et doux. N'utilisez pas de tampons abrasifs, de poudre à récurer ou de solvant tel que de l'alcool ou de la benzine.

Si vous avez des questions ou si vous rencontrez des problèmes avec votre système, consultez votre revendeur Sony le plus proche.

## Dépannage

Si vous rencontrez l'une des difficultés suivantes lors de l'utilisation de ce système, consultez ce guide de dépannage pour tenter de résoudre le problème. Si le problème persiste, consultez votre revendeur Sony le plus proche.

Lorsque vous demandez une réparation, apportez la barre de haut-parleurs et le caisson de graves, même si un seul élément semble présenter une panne.

## Caractéristiques générales

**Le système ne s'allume pas.**

- Vérifiez que le cordon d'alimentation est correctement raccordé.

**Le système ne fonctionne pas normalement.**

- Débranchez le cordon d'alimentation de la prise murale, puis rebranchez-le après plusieurs minutes.

## Son

**Le système n'émet aucun son provenant du téléviseur.**

- Appuyez sur le bouton d'entrée de la prise sur laquelle vous avez branché le téléviseur (page 13).
- Vérifiez la sortie audio du téléviseur. Consultez le manuel d'instructions du téléviseur pour voir ses réglages.
- Montez le volume du téléviseur ou annulez la fonction de mise en sourdine.
- Si aucun son n'est émis depuis une prise de sortie numérique optique ou si le téléviseur n'a pas de prise de sortie numérique optique, branchez le décodeur câble ou le récepteur satellite directement à la prise OPTICAL du système.



**Le système et le téléviseur reproduisent le son.**

- Éteignez le son du téléviseur.

**Le son du téléviseur de ce système est en retard sur l'image.**

- Lors du visionnage d'un film, vous pourriez constater un décalage entre le son et l'image.

**La barre de haut-parleurs ne reproduit aucun son ou ne reproduit que très faiblement le son provenant de l'appareil raccordé à la barre de haut-parleurs.**

- Appuyez sur le bouton  (volume) + de la télécommande et vérifiez le volume sonore (page 24).
- Appuyez sur le bouton  (sourdine) ou  (volume) + de la télécommande pour annuler la fonction de mise en sourdine (page 24).
- Assurez-vous que la source d'entrée est correctement sélectionnée. Vous devez essayer d'autres sources d'entrée en



appuyant sur un bouton d'entrée différent de la télécommande (page 13).

- Vérifiez que tous les câbles et cordons du système et de l'appareil raccordé sont complètement insérés.

### Le caisson de graves ne reproduit aucun son ou ne reproduit que très faiblement le son.

- Appuyez sur le bouton SW  (volume du caisson de graves) + de la télécommande pour augmenter le volume du caisson de graves (page 24).
- Un caisson de graves permet de reproduire les sons graves. En cas de sources d'entrée contenant très peu de composants sonores graves (par exemple, une émission de télévision), il peut s'avérer difficile d'entendre le son du caisson de graves.

### Vous n'arrivez pas à obtenir les effets surround.

- Selon le signal d'entrée et le réglage du champ acoustique, le traitement du son surround peut ne pas fonctionner correctement. L'effet ambiophonique peut être subtil selon le programme ou le disque en cours de lecture.
- Pour lire un son multicanaux, vérifiez le réglage de sortie du son numérique sur l'appareil raccordé au système. Pour plus d'informations, reportez-vous au manuel d'instructions qui accompagne l'appareil raccordé.

## Dispositif USB

### Le dispositif USB n'est pas reconnu.

- Essayez ce qui suit :
  - ① Mettez le système hors tension.
  - ② Retirez et reconnectez le dispositif USB.

### ③ Mettez le système sous tension.

- Vérifiez que le système USB est bien connecté au port  (USB).
- Vérifiez si le dispositif USB ou un câble est endommagé.
- Vérifiez si le dispositif USB est allumé.
- Si le dispositif USB est connecté via un concentrateur USB, débranchez-le et raccordez le dispositif USB directement au système.
- Raccordez le dispositif USB à la prise ANALOG du système à l'aide d'un câble audio analogique (non fourni).

## Dispositif BLUETOOTH

### La connexion BLUETOOTH ne peut pas être finalisée.

- Vérifiez que le témoin BLUETOOTH (bleu) est allumé (page 24).

État du système	Témoin BLUETOOTH (bleu)
Pendant l'appairage BLUETOOTH	Clignote rapidement
Le système tente de se connecter à un dispositif BLUETOOTH	Clignote
Le système a établi une connexion avec un dispositif BLUETOOTH	Allumé
Le système est en mode veille BLUETOOTH (lorsque le système est hors tension)	Éteint

- Assurez-vous que le dispositif BLUETOOTH à connecter est bien sous tension et que la fonction BLUETOOTH est activée.
- Rapprochez le système et le dispositif BLUETOOTH.
- Appairez de nouveau le système et le dispositif BLUETOOTH. Vous devez peut-être d'abord annuler l'appairage avec ce système à l'aide de votre dispositif BLUETOOTH.

### L'appairage ne fonctionne pas.

- Rapprochez le système et le dispositif BLUETOOTH.
- Assurez-vous que ce système ne reçoit pas d'interférences provenant d'un équipement de réseau local sans fil, d'autres dispositifs sans fil 2,4 GHz ou d'un four à micro-ondes. Si un dispositif générant des radiations électromagnétiques est situé à proximité, éloignez le dispositif de ce système.

### Le dispositif BLUETOOTH connecté n'émet aucun son.

- Vérifiez que le témoin BLUETOOTH (bleu) est allumé (page 24).
- Rapprochez le système et le dispositif BLUETOOTH.
- Si un dispositif générant des radiations électromagnétiques, tel qu'un équipement de réseau local sans fil, d'autres dispositifs BLUETOOTH ou un four à micro-ondes, est situé à proximité, éloignez le dispositif de ce système.
- Retirez tout obstacle pouvant se trouver entre le système et le dispositif BLUETOOTH ou éloignez le système de cet obstacle.
- Repositionnez le dispositif BLUETOOTH connecté.
- Essayez de régler la fréquence sans fil du routeur Wi-Fi, de l'ordinateur, etc. sur la bande 5 GHz.
- Montez le volume du dispositif BLUETOOTH connecté.

### Le son n'est pas synchronisé avec l'image.

- Lors du visionnage d'un film, vous pourriez constater un décalage entre le son et l'image.

## Télécommande

### La télécommande ne fonctionne pas.

- Pointez la télécommande vers le centre du panneau avant (capteur de télécommande) du système (page 24).
- Retirez tous les obstacles se trouvant entre la télécommande et le système.
- Si les piles de la télécommande sont usées, remplacez-les.
- Assurez-vous d'appuyer sur le bon bouton de la télécommande (page 26).

## Autres

### Les capteurs du téléviseur ne fonctionnent pas correctement.

- La barre de haut-parleurs peut bloquer certains capteurs (tels que le capteur de luminosité) ainsi que le capteur de télécommande du téléviseur ou l'« émetteur pour lunettes 3D (transmission infrarouge) » d'un téléviseur 3D prenant en charge le système de lunettes 3D infrarouge ou la communication sans fil. Éloignez la barre de haut-parleurs du téléviseur à une distance leur permettant de fonctionner correctement. Pour connaître l'emplacement des capteurs et du capteur de la télécommande, consultez le manuel d'instructions fourni avec le téléviseur.

## Réinitialiser

Si le système ne fonctionne toujours pas correctement, réinitialisez-le comme suit :

- 1 Appuyez sur SW  $\triangleleft$  (volume du caisson de graves) +,  $\triangleleft$  (volume) – et NIGHT dans l'ordre en moins de 3 secondes.**

Les 6 témoins sur la barre de haut-parleurs clignotent une fois, et les réglages reviennent à leur état initial.

- 2 Déconnectez le cordon d'alimentation.**

# Guide des pièces et des commandes

Pour plus d'informations, consultez les pages indiquées entre parenthèses.

## Barre de haut-parleurs

### Panneaux du haut, avant et latéraux

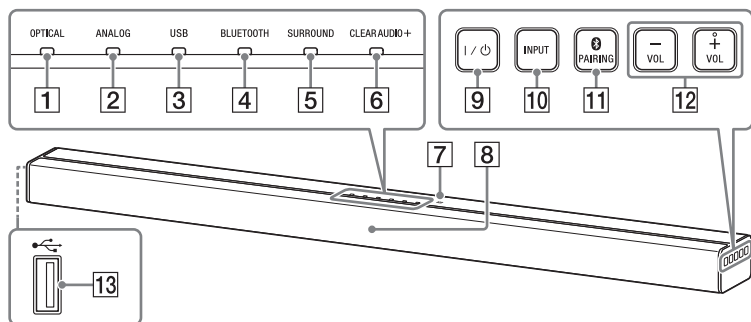

**1** Témoin OPTICAL (page 13)

**2** Témoin ANALOG (page 13)

**3** Témoin USB (page 13)

**4** Témoin BLUETOOTH (bleu)

État BLUETOOTH

– Pendant l'appairage BLUETOOTH :

Clignote rapidement

– La connexion BLUETOOTH est

tentée : Clignote

– La connexion BLUETOOTH a été

établie : Allumé

– Mode veille BLUETOOTH (quand le

système est hors tension) : Éteint

**5** Témoin SURROUND (page 15)

**6** Témoin CLEARAUDIO+ (page 15)

**7** Marque N (page 17)

Lorsque vous utilisez la fonction

NFC, touchez votre appareil NFC

sur la marque.

**8** Capteur de télécommande

**9** Bouton I/O (marche/arrêt)

Met le système sous tension ou le met en mode veille.

**10** Bouton INPUT (page 13)

**11** Bouton PAIRING (page 16)

**12** Boutons VOL (volume) +/-

**13** Port USB (page 14)

## Panneau arrière

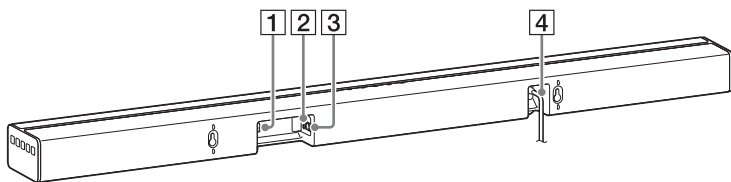

**1** Prise du caisson de graves

**2** Prise ANALOG

**3** Prise OPTICAL

**4** Cordon d'alimentation

## Télécommande

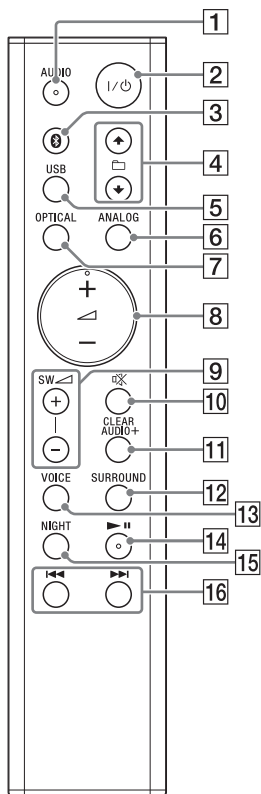

- 1** Bouton AUDIO\* (page 15)
- 2** Bouton I/⏻ (marche/arrêt)
- 3** Bouton (BLUETOOTH) (page 13)
- 4** Boutons (sélection)
- 5** Bouton USB (page 13)
- 6** Bouton ANALOG (page 13)
- 7** Bouton OPTICAL (page 13)

- 8** Boutons (volume) +\*/-  
Ajuste le volume.
- 9** Boutons SW (volume du caisson de graves) +/-  
Ajuste le volume des sons graves.
- 10** Bouton (sourdine)  
Coupe le son temporairement.
- 11** Bouton CLEARAUDIO+  
Sélectionne automatiquement le réglage sonore adapté à la source audio.
- 12** Bouton SURROUND (page 15)
- 13** Bouton VOICE (page 15)
- 14** Bouton \* (lecture/pause)  
Interrompt ou reprend la lecture.
- 15** Bouton NIGHT (page 15)
- 16** Boutons (précédent/suivant)  
Permettent d'aller au début du fichier précédent ou suivant.

\* Les boutons AUDIO, et + ont un point tactile. Utilisez-les comme guide pendant la fonctionnalité.

## Types de fichiers lisibles

Codec	Extension
MP3 (MPEG-1 Audio Layer III)	.mp3
AAC	.m4a
Norme WMA9	.wma

### Remarques

- Il peut être impossible de lire certains fichiers modifiés sur un PC.
- Le système ne lit pas les fichiers codés, comme DRM et Lossless.
- Le système peut reconnaître les fichiers ou dossiers suivants sur les dispositifs USB :
  - jusqu'à 200 dossiers
  - jusqu'à 150 fichiers/dossiers dans une seule couche
- Certains dispositifs USB peuvent ne pas fonctionner avec ce système.
- Le système peut reconnaître les dispositifs de classe de stockage de masse (MSC).

## Formats audio pris en charge

Les formats audio pris en charge par ce système sont les suivants.

- Dolby Digital
- Linear PCM 2ch 48 kHz ou moins

# Caractéristiques

## Barre de haut-parleurs (SA-CT80)

### Partie amplificateur

#### Modèles des États-Unis :

PUISSANCE DE SORTIE ET DISTORSION  
HARMONIQUE TOTALE :  
(FTC)

Avant G + avant D :  
Avec des charges de 4 ohms, les deux  
canaux étant excités, de 200 Hz à  
20 000 Hz ; puissance efficace  
minimale de 12 Watts par canal, avec  
une distorsion harmonique totale  
maximale de 1% de la puissance de  
sortie nominale de 250 milliwatts.

PUISSANCE DE SORTIE (référence)

Avant G/Avant D :  
20 Watts (par canal à 4 ohms, 1 kHz)

#### Modèles du Canada :

PUISSANCE DE SORTIE (nominale)

Avant G + avant D :  
12 W + 12 W (à 4 ohms, 1 kHz, 1% THD)

PUISSANCE DE SORTIE (référence)

Avant G/Avant D :  
20 W (par canal à 4 ohms, 1 kHz)

### Amplificateur du caisson de graves

PUISSANCE DE SORTIE (référence)

40 W (à 8 ohms, 100 Hz)

Entrées

OPTICAL  
ANALOG

### Section USB

Port  (USB)

Type A

### Section BLUETOOTH

Système de communication

Spécification BLUETOOTH version 4.0

Sortie

Spécification BLUETOOTH classe 2 de  
puissance de la norme

Portée maximum de communication

Visibilité directe d'environ 10 m  
(33 pi)<sup>1)</sup>

Nombre maximal de dispositifs à

enregistrer

8 dispositifs

Bande de fréquence

Bande 2,4 GHz (2,4000 GHz à  
2,4835 GHz)

Méthode de modulation

FHSS (Freq Hopping Spread Spectrum)

Profils BLUETOOTH compatibles<sup>2)</sup>

A2DP (Advanced Audio Distribution  
Profile)

Codecs pris en charge<sup>3)</sup>

SBC<sup>4)</sup>

Portée de transmission (A2DP)

20 Hz - 20 000 Hz (fréquence  
d'échantillonnage 44,1 kHz)

<sup>1)</sup> La portée réelle variera selon des facteurs  
tels que les obstacles entre les  
dispositifs, les champs magnétiques  
autour d'un four à micro-ondes, de  
l'électricité statique, d'un téléphone sans  
fil, de la sensibilité de réception, du  
fonctionnement du système, de  
l'application logicielle, etc.

<sup>2)</sup> Les profils BLUETOOTH standard  
indiquent le but de la communication  
BLUETOOTH entre les dispositifs.

<sup>3)</sup> Codec : Format de compression et de  
conversion de signal audio

<sup>4)</sup> Codec de sous-bande

### Haut-parleurs

#### Section de haut-parleurs avant G/ avant D

Système de haut-parleur

Système de haut-parleur  
bidirectionnel, suspension acoustique

Haut-parleur

Haut-parleur d'aigus : 14 mm à 25 mm  
(<sup>9</sup>/<sub>16</sub> po à 1 po) de type à dôme  
équilibre

Haut-parleur de graves : 35 mm ×  
120 mm (1<sup>7</sup>/<sub>16</sub> po × 4<sup>3</sup>/<sub>4</sub> po) de type  
conique

### Caractéristiques générales

Puissance de raccordement

120 V CA, 60 Hz

Consommation électrique

Marche : 21 W

Mode veille : 0,5 W ou moins



Dimensions (environ) (l/h/p)  
901 mm × 52 mm × 84 mm  
(35 1/2 po × 2 1/8 po × 3 3/8 po)  
Poids (environ)  
2 kg (4 lb 7 oz)

## Caisson de graves (SS-WCT80)

Système de haut-parleur  
Système de caisson de graves, Bass  
reflex

Haut-parleur  
130 mm (5 1/8 po) de type conique

Dimensions (environ) (l/h/p)  
170 mm × 245 mm × 300 mm  
(6 3/4 po × 9 3/4 po × 11 7/8 po)

Poids (environ)  
2,7 kg (5 lb 15 1/4 oz)

La conception et les caractéristiques sont  
sujettes à modification sans préavis.

---

## À propos de la communication BLUETOOTH

- Les dispositifs BLUETOOTH devraient être éloignés d'au maximum 10 mètres (33 pieds) (distance dégagée) les uns des autres. La portée efficace de communication peut être plus courte dans les conditions suivantes.
  - Lorsqu'une personne, un objet métallique, un mur ou une autre obstruction est situé entre les dispositifs avec une connexion BLUETOOTH
  - Dans les lieux où un réseau local sans fil est installé
  - Autour de fours à micro-ondes en cours d'utilisation
  - Dans des lieux où d'autres ondes électromagnétiques sont générées
- Les dispositifs BLUETOOTH et le réseau local sans fil (IEEE 802.11b/g) utilisent la même bande de fréquence (2,4 GHz). Lorsque vous utilisez votre dispositif BLUETOOTH près d'un dispositif disposant d'une capacité de réseau local sans fil, des interférences électromagnétiques peuvent se produire. Ceci pourrait causer une réduction des taux de transfert de données, des parasites ou l'incapacité de se raccorder. Si ceci se produit, essayez les solutions suivantes :
  - Utilisez ce système à au moins 10 mètres (33 pieds) du dispositif de réseau local sans fil.
  - Coupez l'alimentation du dispositif de réseau local sans fil lorsque vous utilisez votre dispositif BLUETOOTH à moins de 10 mètres (33 pieds).
  - Installez ce système et le dispositif BLUETOOTH aussi proches que possible l'un de l'autre.
- L'émission d'ondes radio par ce système peut interférer avec le fonctionnement de certains dispositifs médicaux. Puisque cette interférence peut causer un dysfonctionnement, coupez toujours l'alimentation de ce système et du dispositif BLUETOOTH dans les emplacements suivants :
  - Dans les hôpitaux, les trains, les avions, les stations-services et à n'importe quel endroit où des gaz inflammables peuvent être présents
  - Près des portes automatiques ou des alarmes d'incendie
- Ce système prend en charge des fonctions de sécurité qui se conforment à la norme BLUETOOTH pour garantir la sécurité lors des communications utilisant la technologie BLUETOOTH. Toutefois, cette sécurité peut être insuffisante en fonction des réglages et d'autres facteurs. Soyez donc toujours prudent lorsque vous communiquez avec la technologie BLUETOOTH.
- Sony ne peut pas être tenu responsable de quelque façon que ce soit pour les dommages ou d'autres pertes résultant de fuites d'informations pendant l'utilisation de la technologie de communication BLUETOOTH.
- La communication BLUETOOTH n'est pas nécessairement garantie avec tous les dispositifs BLUETOOTH qui ont le même profil que ce système.
- Les dispositifs BLUETOOTH raccordés avec ce système doivent se conformer à la norme BLUETOOTH prescrite par le Bluetooth SIG, Inc., et doivent être certifiés conformes. Toutefois, même lorsqu'un dispositif se conforme à la norme BLUETOOTH, dans certains cas, les particularités ou les caractéristiques du dispositif BLUETOOTH rendent le raccordement impossible, ou peuvent causer différentes méthodes de contrôle, d'affichage ou de fonctionnement.

- Des parasites peuvent se produire ou le son peut se couper en fonction du dispositif BLUETOOTH raccordé à ce système, de l'environnement de communication ou des conditions environnantes.

Si vous avez des questions ou si vous rencontrez des problèmes avec votre système, consultez votre revendeur Sony le plus proche.

## Registro de propiedad

El número de serie y del modelo se encuentran en la parte inferior de la barra parlante. Anote el número de serie en el espacio que aparece a continuación. Consúltelo cuando deba llamar a un distribuidor Sony con respecto a este producto.

N.º de modelo HT-CT80

N.º de serie \_\_\_\_\_

## ADVERTENCIA

**Para reducir el riesgo de incendios o electrocución, no exponga el aparato a la lluvia ni a la humedad.**

La unidad no estará desconectada de la fuente de alimentación de ca mientras esté conectada a la toma de pared, aunque se haya apagado la propia unidad.

Para reducir el riesgo de incendio, no cubra la abertura de ventilación del dispositivo con periódicos, paños, cortinas, etc. No exponga el dispositivo a fuentes de llamas vivas (velas encendidas, por ejemplo).

Para reducir el riesgo de incendio o descarga eléctrica, no exponga el dispositivo a goteos ni salpicaduras de líquidos. No coloque objetos llenos de líquido, como vasos, sobre el dispositivo.

Dado que el enchufe del cable de alimentación se utiliza para desconectar la unidad de la fuente de alimentación, conecte la unidad en una toma de ca de fácil acceso. En caso de percibir alguna anomalía en la unidad, desconecte inmediatamente el enchufe del cable de alimentación de la toma de ca.

No sitúe el aparato en un espacio cerrado, como una estantería o un armario empotrado.

No exponga las baterías ni los dispositivos con batería a un calor excesivo, como la luz directa del sol o fuego.

Solo para ser usado en interiores.

## Para los clientes en los EE.UU.



Las marcas de precaución se encuentran en la parte inferior (para la barra parlante).



Este símbolo señala al usuario la presencia de "voltaje peligroso" sin aislamiento en el interior del aparato de tal intensidad que podría presentar riesgo de descarga eléctrica.



Este símbolo indica al usuario que el manual que acompaña a este aparato contiene instrucciones importantes referentes a su funcionamiento y mantenimiento.

## Para la barra parlante

La placa de identificación y la fecha de fabricación se encuentran en la parte inferior.

## Instrucciones de seguridad importantes

- 1) Lea estas instrucciones.
- 2) Conserve estas instrucciones.
- 3) Preste atención a las advertencias.
- 4) Siga las instrucciones.
- 5) No utilice este aparato cerca del agua.
- 6) Límpielo sólo con un paño seco.

- 7) No bloquee los orificios de ventilación. Instale el aparato según las instrucciones del fabricante.
- 8) No instale el equipo cerca de fuentes de calor, como radiadores, rejillas de calefacción, estufas u otros aparatos (incluidos amplificadores) que producen calor.
- 9) No anule el propósito de seguridad del enchufe polarizado o enchufe con descarga a tierra. Un enchufe polarizado dispone de dos hojas, una más ancha que la otra. Un enchufe de tipo conexión a tierra tiene dos hojas y una tercera clavija para la conexión a tierra. La hoja ancha o la tercera clavija se proporcionan por razones de seguridad. Si el enchufe suministrado no entra en la toma, contacte a un electricista para que reemplace la toma obsoleta.
- 10) Evite pisar o perforar los cables de alimentación, sobre todo en la parte del enchufe, en los receptáculos y en el punto en el que el cable sale del equipo.
- 11) Use solamente los accesorios indicados por el fabricante.
- 12) Use solamente con el carrito, soporte, trípode, ménsula o mesa indicados por el fabricante, o que se venden con el equipo. Al utilizar el carrito, tenga cuidado al desplazar el carrito con el aparato, para evitar lesiones y que se vuelque el equipo.



- 13) Desenchufe este equipo durante tormentas eléctricas o cuando no se vaya a utilizar por períodos prolongados.
- 14) Consulte a personal de servicio calificado para cualquier mantenimiento. Se requiere servicio

de mantenimiento cuando se ha dañado el equipo de algún modo, tal como cuando se daña el cable o enchufe de alimentación, se ha derramado líquido sobre el equipo o han caído objetos dentro de él, se ha expuesto el equipo a lluvia o humedad o cuando el equipo no opera como de costumbre o se ha dejado caer.

La siguiente declaración de la FCC (Comisión Federal de Comunicaciones) sólo se aplica a la versión de este modelo fabricado para la venta en los EE. UU. Las demás versiones no cumplen con las regulaciones técnicas de la FCC.

#### NOTA:

Este equipo ha sido sometido a pruebas y se ha determinado que cumple con los límites requeridos por los aparatos digitales de la clase B, en cumplimiento con la Sección 15 de las regulaciones de la FCC. Estas especificaciones han sido diseñadas para proporcionar una protección razonable contra interferencias perjudiciales en una instalación residencial. Este equipo genera, utiliza y puede emitir energía de radiofrecuencia y, de no ser instalado y utilizado de acuerdo con las instrucciones podría ocasionar interferencias perjudiciales en las comunicaciones de radio. No obstante, no se garantiza que no ocurra ninguna interferencia en una instalación particular. Si el presente equipo causa interferencia en la recepción de radio o televisión, que puede determinarse al apagar y encender el equipo, se recomienda que el usuario intente corregir la interferencia mediante una o más de las siguientes medidas:

- Cambie la orientación o ubicación de la antena de recepción.
- Aumente la separación entre el equipo y el receptor.

- Conecte el equipo en una toma de circuito distinta a la que está conectado el receptor.
- Consulte con su distribuidor o con un técnico especializado en radio/televisión para solicitar asistencia.

## PRECAUCIÓN

Queda notificado que ante cualquier cambio o modificación que no haya sido aprobado expresamente en este manual se podrían invalidar sus facultades para utilizar este equipo.

Este equipo no debe colocarse ni utilizarse junto con otras antenas o transmisores.

Este equipo cumple con los límites de exposición a la radiación de la FCC establecidos para un ambiente no controlado y cumple con las pautas de exposición a radiofrecuencia (RF) de la FCC. Este equipo tiene niveles muy bajos de energía de RF que se considerará que se cumplen sin la evaluación de exposición máxima permitida (MPE). Sin embargo, este equipo debería ser instalado y operado a una distancia mínima de 20cm entre el dispositivo radiador y el cuerpo de una persona (excluidas las extremidades: manos, muñecas, pies y tobillos).

## Para los clientes en Canadá

El dispositivo cumple con los RSS exentos de licencia de Industry Canada. Su funcionamiento está sujeto a las dos condiciones siguientes:

- (1) Este dispositivo no debe provocar interferencias; y
- (2) Este dispositivo debe aceptar cualquier interferencia, incluidas las que pueden causar un funcionamiento no deseado.

Este equipo cumple con los límites de exposición a la radiación de la IC establecidos para un ambiente no

controlado y cumple con RSS-102 de las normas de exposición a radiofrecuencia (RF) de la IC.

Este equipo tiene niveles muy bajos de energía de RF exigidos sin la evaluación de exposición máxima permitida (MPE). Sin embargo, este equipo debería ser instalado y operado a una distancia mínima de 20cm entre el dispositivo radiador y su cuerpo (excluidas las extremidades: manos, muñecas, pies y tobillos).

## Derechos de copyright y marcas comerciales

El sistema incorpora el Dolby\* Digital Surround System.

\* Fabricado bajo licencia de Dolby Laboratories.

Dolby y el símbolo de la doble D son marcas comerciales de Dolby Laboratories.

La marca de palabra BLUETOOTH® y sus logotipos son marcas comerciales registradas propiedad de Bluetooth SIG, Inc. y todo uso que Sony Corporation haga de dichas marcas está sujeto a una licencia.

N Mark es una marca comercial o una marca comercial registrada de NFC Forum, Inc. en los Estados Unidos y en otros países.

Android™ es una marca comercial de Google Inc.

"ClearAudio+" es una marca comercial de Sony Corporation.

Otras marcas y nombres comerciales tienen sus respectivos propietarios.

---

## Acerca de este manual de instrucciones

- Las instrucciones contenidas en este manual de instrucciones describen los controles en el mando a distancia. También puede utilizar los controles en la unidad principal si tienen los mismos nombres o similares a aquellos en el mando a distancia.
- Algunas ilustraciones se presentan como dibujos conceptuales y pueden ser diferentes de los productos reales.

# Tabla de contenidos

Acerca de este manual de instrucciones .....	5
--	---

## Introducción

¿Qué viene en la caja? .....	7
Conectar solamente con un televisor y el subwoofer .....	8
Posicionamiento del sistema .....	10
Instalación del barra parlante sobre una pared .....	11
Encendido del sistema .....	12

## Escuchar

Escuchar sonido proveniente de un televisor, caja de cable/satélite, etc. ....	13
Escuchar música desde un dispositivo USB .....	14
Escuchar música desde un dispositivo BLUETOOTH .....	14

## Ajuste de sonido

Disfrutar de los efectos de sonido .....	15
--	----

## BLUETOOTH funciones

Escuchar música desde un dispositivo BLUETOOTH .....	16
--	----

## Otras funciones

Función de espera automática .....	18
------------------------------------	----

## Información adicional

Precauciones .....	19
Solución de problemas .....	20
Guía para las partes y los controles .....	23
Tipos de archivos reproducibles .....	26
Formatos de audio compatibles .....	26
Especificaciones .....	27
En comunicación BLUETOOTH .....	29



## ¿Qué viene en la caja?

Barra parlante (1)

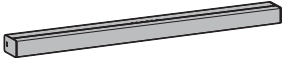

Subwoofer (1)

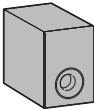

Cable digital óptico (1)



Mando a distancia (1)

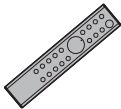

Pilas R03 (tamaño AAA) (2)



## Configuración del mando a distancia

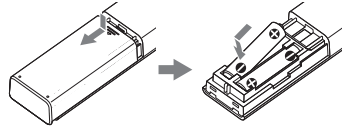

# Conectar solamente con un televisor y el subwoofer

Cuando hay una toma digital óptica en su televisor

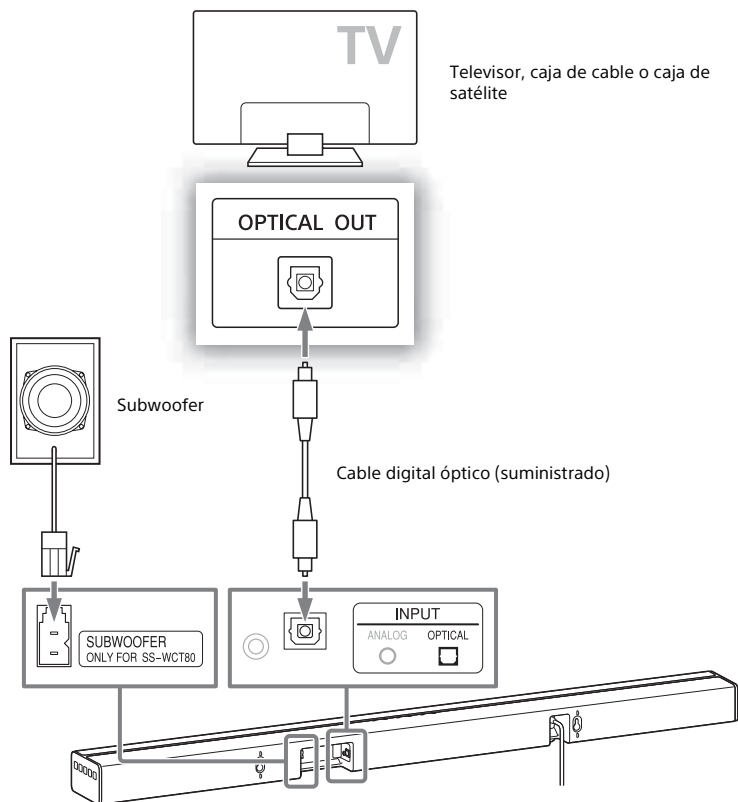

## Nota

- Conecte solo el subwoofer SS-WCT80 suministrado. No conecte ningún otro subwoofer.

## Cuando no hay ninguna toma digital óptica en su televisor

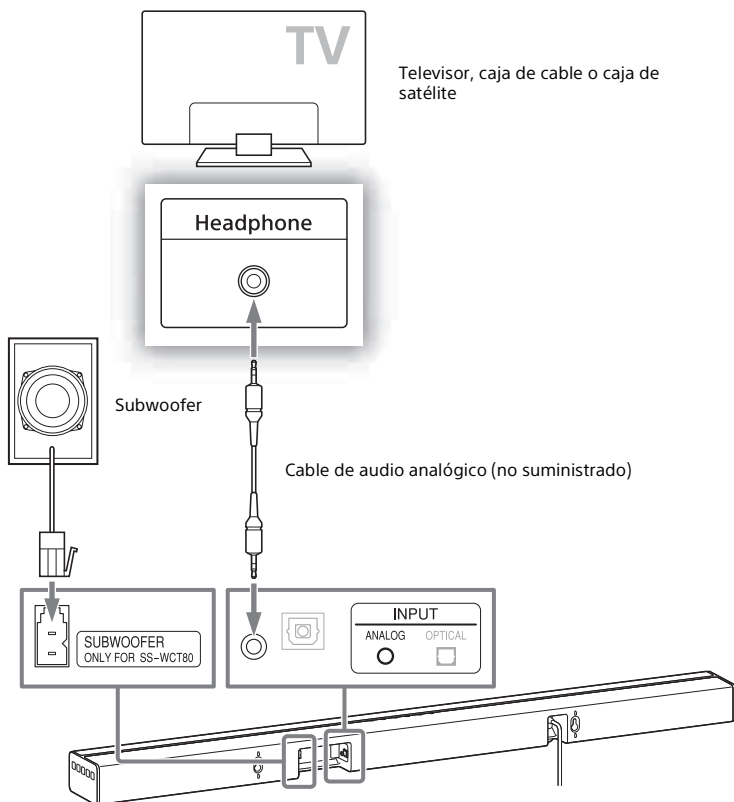

### Notas

- Conecte solo el subwoofer SS-WCT80 suministrado. No conecte ningún otro subwoofer.
- Si la toma de auricular del televisor solo sirve como una toma de salida de audio, revise los ajustes de salida de audio del televisor. Para más detalles, consulte el manual de instrucciones del televisor.

## Posicionamiento del sistema

Las ilustraciones siguientes son ejemplos de cómo instalar el sistema.

### Nota

- Coloque el barra parlante de manera que la parte superior no quede bloqueada.

### Sobre un bastidor

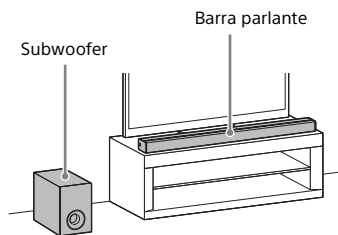

### Nota sobre la instalación del subwoofer

Coloque el subwoofer de manera que el panel trasero quede al menos a 10 cm (4 pulgadas) de la pared.

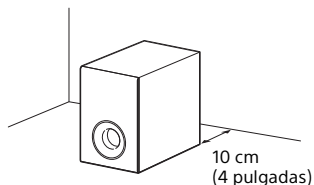

### Sobre una pared

Consulte "Instalación del barra parlante sobre una pared" (página 11).

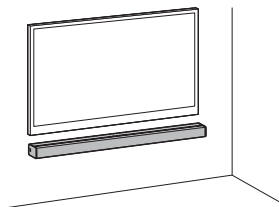

# Instalación del barra parlante sobre una pared

Puede fijar la barra parlante sobre una pared.

## Notas

- Prepare tornillos (no suministrados) que sean apropiados para el material y la fortaleza de la pared. Debido a que una pared de yeso es especialmente frágil, asegure los tornillos a dos tacos en la viga de la pared. Instale la barra parlante de manera horizontal, colgado en tacos mediante tornillos en una sección plana y continua de la pared.
- Asegúrese de subcontratar la instalación a proveedores o contratistas licenciados de Sony y preste especial atención a la seguridad durante la instalación.
- Sony no se hará responsable de accidentes o daños ocasionados por la instalación incorrecta, fortaleza insuficiente de la pared, instalación incorrecta de los tornillos o desastre natural, etc.

## 1 Prepare tornillos (no suministrados) que sean apropiados para los agujeros en la parte trasera de la barra parlante.

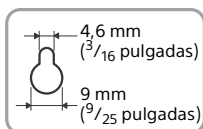
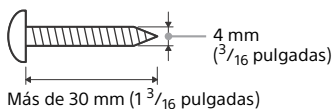

Agujero en la parte trasera de la barra parlante

## 2 Sujete los tornillos a dos tacos en la pared.

Los tornillos deben sobresalir de 9 mm a 10 mm (aprox.  $\frac{3}{8}$  pulgadas).

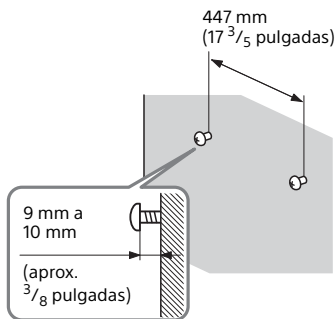

## 3 Cuelgue la barra parlante en los tornillos.

Alinee los agujeros en la parte trasera de la barra parlante con los tornillos, luego cuelgue la barra parlante en los dos tornillos.



# Encendido del sistema

- 1 Conecte el cable de alimentación de ca.

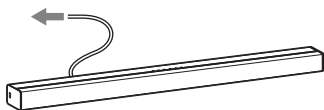

- 2 Presione el botón I/⏻ (encendido/en espera).  
Un indicador de entrada se enciende.

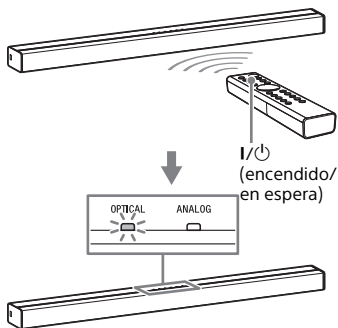

## Escuchar sonido proveniente de un televisor, caja de cable/satélite, etc.

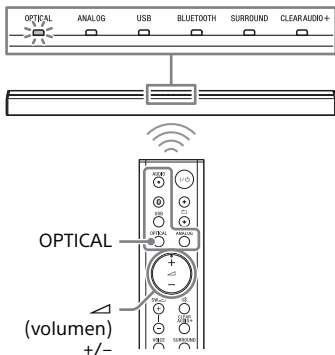

### 1 Presione el botón de entrada de la toma a la que conectó el dispositivo que desea escuchar.

El indicador del dispositivo seleccionado se ilumina.

#### Botón OPTICAL

Televisor que está conectado a la toma OPTICAL

#### Botón ANALOG

Dispositivo analógico que está conectado a la toma ANALOG

#### Botón USB

Dispositivo USB que está conectado al puerto  (USB) (página 14)

#### Botón (BLUETOOTH)

Dispositivo BLUETOOTH que soporta A2DP

### 2 Presione (volumen) +/- para ajustar el volumen.

#### Sugerencia

- Si presiona INPUT en la barra parlante, el dispositivo cambia cíclicamente de la siguiente manera.

OPTICAL → ANALOG → USB → BLUETOOTH

---





## Escuchar música desde un dispositivo USB

Puede reproducir archivos de música en un dispositivo USB conectado.

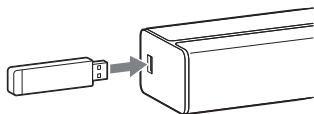
Para tipos de archivos reproducibles, consulte "Tipos de archivos reproducibles" (página 26).

- 1 Conecte el dispositivo USB al puerto  (USB).**



- 2 Presione USB.**
- 3 Presione  (reproducir/pausar).**
- 4 Presione    para elegir una carpeta a reproducirse.**

### Nota

- Apague el sistema antes de quitar el dispositivo USB para evitar corrupción de datos o daño del dispositivo USB.

---

## Escuchar música desde un dispositivo BLUETOOTH

Consulte "BLUETOOTH funciones" (página 16).



## Ajuste de sonido

### Disfrutar de los efectos de sonido

Para ajustar los efectos de sonido, presione uno de los botones de efectos de sonido del mando a distancia.

#### Selección de efectos de sonido

##### Presione SURROUND en forma repetida durante la reproducción.

Los efectos de sonido envolvente cambian cíclicamente de la siguiente manera.

CLEARAUDIO+ → SURROUND encendido → SURROUND apagado

##### CLEARAUDIO+

La configuración de sonido adecuada está automáticamente seleccionada para la fuente de sonido. El indicador CLEARAUDIO+ se enciende.

##### SURROUND encendido

Los sonidos se reproducen con efectos de sonido envolvente. El indicador SURROUND se enciende.

##### SURROUND apagado

La fuente de entrada está mezclada para 2 canales. Los indicadores CLEARAUDIO+ y SURROUND se apagan.

#### Ajuste del modo noche

Se reproducen los sonidos mejorados con efectos de sonido y claridad de diálogo.

##### Presione NIGHT.

El indicador ANALOG parpadea dos veces.

Para desactivar el modo Noche, presione NIGHT nuevamente. El indicador OPTICAL parpadea dos veces.

#### Ajuste del modo Voz

El modo Voz ayuda a aclarar los diálogos.

##### Presione VOICE.

El indicador ANALOG parpadea dos veces.

Para desactivar el modo Voz, presione VOICE nuevamente. El indicador OPTICAL parpadea dos veces.

#### Selección de sonido de emisión multiplex (Mono dual)

Puede disfrutar de sonido de emisión multiplex cuando el sistema recibe una señal de emisión multiplex Dolby Digital.

##### Presione AUDIO en forma repetida.

El canal cambia cíclicamente de la siguiente manera.

Principal → Sub → Principal/Sub

##### Principal

Da salida solo al canal principal. El indicador OPTICAL parpadea dos veces.

##### Sub

Da salida solo al subcanal. El indicador ANALOG parpadea dos veces.

##### Principal/Sub

El sonido principal se emite del altavoz izquierdo y el sub-sonido se emite por el altavoz derecho. El indicador USB parpadea dos veces.

## Ajuste de Dolby DRC (Campo de ajuste dinámico)

Útil para disfrutar de películas a volumen bajo. DRC aplica a fuentes Dolby Digital.

**Mantenga presionado AUDIO durante 5 segundo, luego VOICE durante 5 segundo para habilitar o deshabilitar Dolby DRC.**

### Encendido

Comprime el sonido según la información existente en el contenido. El indicador ANALOG parpadea dos veces.

### Apagado

El sonido no está comprimido. El indicador OPTICAL parpadea dos veces.

## BLUETOOTH funciones

### Escuchar música desde un dispositivo BLUETOOTH



### Sincronización de este sistema con un dispositivo BLUETOOTH

La sincronización es el proceso requerido para crear un enlace entre los dispositivos BLUETOOTH para permitir conexiones inalámbricas. Debe sincronizar un dispositivo con el sistema antes de comenzar a utilizar el sistema. Una vez que los dispositivos BLUETOOTH están sincronizados, no hay necesidad de emparejarlos nuevamente.

- 1 Presione PAIRING en el barra parlante.**  
El indicador BLUETOOTH (azul) parpadea rápidamente durante la sincronización BLUETOOTH.
- 2 Encienda la función BLUETOOTH en el dispositivo BLUETOOTH, busque dispositivos y elija "HT-CT80".**  
Si se solicita la clave de paso, ingrese "0000".

- 3 Asegúrese de que el indicador BLUETOOTH (azul) esté encendido.**  
Se ha establecido la conexión.

**Nota**

- Puede sincronizar hasta 8 dispositivos BLUETOOTH. Si se sincroniza el noveno dispositivo BLUETOOTH, el dispositivo conectado de mayor antigüedad será reemplazado por el nuevo.

## Escuchar música del dispositivo registrado

- 1 Presione  (BLUETOOTH).**
- 2 En el dispositivo BLUETOOTH, elija "HT-CT80".**
- 3 Asegúrese de que el indicador BLUETOOTH (azul) esté encendido.**
- 4 Inicie la reproducción en el dispositivo BLUETOOTH.**

**Nota**

- Cuando el sistema termina de sincronizar la información, se encuentra en modo de espera de BLUETOOTH incluso si está apagado.

## Conexión a un dispositivo BLUETOOTH por medio de Funciones one touch (NFC)

Al sostener un dispositivo NFC compatible con BLUETOOTH cerca de la marca N en el sistema, el sistema y el dispositivo BLUETOOTH proceden a completar la sincronización y la conexión BLUETOOTH automática.

**Dispositivos compatibles**

Teléfonos inteligentes, tabletas y reproductores de música con la función NFC incorporada (Sistemas operativos: Android 2.3.3 o posterior, excluido Android 3.x)

- 1 Descargue, instale e inicie la aplicación "Conexion facil NFC".**

**Notas**

- Es posible que no esté disponible la aplicación en algunos países/regiones.
- Dependiendo del dispositivo BLUETOOTH, es posible que no sea necesario realizar esta operación.

- 2 Toque la marca N en el barra parlante con el dispositivo BLUETOOTH.**

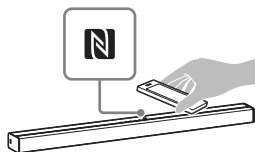

- 3 Asegúrese de que el indicador BLUETOOTH (azul) esté encendido.**  
Se ha establecido la conexión.

**Notas**

- Solo puede conectar un dispositivo a la vez.
- Dependiendo del dispositivo, es posible que tenga que encender la función NFC de antemano. Consulte el manual de instrucciones del dispositivo.

**Sugerencia**

- Si la sincronización y la conexión BLUETOOTH fallan, haga lo siguiente.
  - Vuelva a iniciar la "Conexion facil NFC" y mueva lentamente el dispositivo BLUETOOTH sobre la marca N.
  - Quite la funda del dispositivo BLUETOOTH en caso de que se esté utilizando una funda para dispositivo disponible comercialmente.

## **Función de espera automática**

El sistema pasa automáticamente a modo de espera cuando no opera el sistema durante unos 15 minutos y el sistema no recibe una señal de entrada.

# Precauciones

## Seguridad

- En caso de que caiga algún objeto sólido o líquido dentro del sistema, desconéctelo y solicite al personal especializado que realice una verificación antes de volver a utilizarlo.
- No se apoye en la barra parlante y el subwoofer, dado que podría caerse y lastimarse, o podría ocasionar daños en el sistema.

## Fuentes de alimentación

- Antes de conectar el sistema, compruebe que la tensión de funcionamiento sea idéntica a su fuente de alimentación local. La tensión de funcionamiento se indica en la placa de identificación en la parte inferior de la barra parlante.
- Si no va a utilizar el sistema por un tiempo prolongado, asegúrese de desconectarlo de la toma de pared. Para desconectar el cable de alimentación de ca tire del enchufe, nunca del cable.
- Una clavija del enchufe es más ancha que la otra por motivos de seguridad y entrará en la toma de pared de una sola manera. Si no puede insertar la totalidad del enchufe en la toma, comuníquese con su proveedor.
- El cable de alimentación de ca solo deberá ser reemplazado en un centro de servicio autorizado.

## Acumulación térmica

Si bien el sistema se calienta durante su funcionamiento, no se trata de una falla de funcionamiento.

El uso prolongado de este sistema con un volumen alto puede provocar un incremento considerable en la temperatura de la parte trasera e inferior del mismo. Para evitar quemaduras, no toque el sistema.

## Ubicación

- Instale el sistema en un lugar con ventilación adecuada para evitar la acumulación térmica y prolongar su vida útil.
- No lo instale cerca de fuentes de calor ni en lugares expuestos a la luz solar directa, polvo excesivo, vibraciones mecánicas.
- No coloque objetos en la parte superior del barra parlante.
- Si el sistema se utiliza junto con un televisor, video grabadora o lector de cintas, puede ocasionar ruido y la calidad de imagen se podría ver afectada. En este caso, coloque el sistema lejos del televisor, video grabadora o lector de cintas.
- Tenga cuidado al colocarlo sobre una superficie que haya sido tratada de manera especial (encerada, barnizada con aceite, pulida, etc.), ya que puede mancharse o decolorarse.
- Tenga cuidado para evitar posibles lesiones producidas con los bordes de la barra parlante y del subwoofer.

## Funcionamiento

Antes de conectar otro equipo, asegúrese de apagar y desenchufar el sistema.

## Si encuentra irregularidad de color en una pantalla de televisión cercana

Se pueden observar irregularidades de color en determinados tipos de televisores.

- Si se observa una irregularidad de color... Apague el televisor y luego vuelva a encenderlo después de 15 a 30 minutos.
- Si se vuelve a observar una irregularidad de color... Instale el sistema más lejos del televisor.

## Limpieza

Limpie el sistema con un paño seco y suave. No utilice estropajos abrasivos, detergente en polvo ni disolventes, como alcohol o bencina.

Si desea realizar alguna pregunta o solucionar algún problema relacionado con el sistema, póngase en contacto con el distribuidor Sony más cercano.

## Solución de problemas

Si al utilizar el sistema, surge alguna de las siguientes dificultades, consulte esta guía de solución de problemas para resolver el inconveniente antes de solicitar reparaciones. Si el problema persiste, póngase en contacto con el distribuidor Sony más cercano. Cuando solicita una reparación, asegúrese de traer tanto su barra parlante como su subwoofer, incluso si parece que solo uno tiene un problema.

### General

**El aparato no enciende.**

→ Compruebe que el cable de alimentación de ca esté bien conectado.

**El sistema no trabaja con normalidad.**

→ Desconecte el cable de alimentación de ca del tomacorriente de pared, luego reconecte después de varios minutos.

### Sonido

**No se emiten sonidos del televisor desde el sistema.**

→ Presione el botón de entrada de la conexión a la que conectó el televisor (página 13).  
→ Compruebe la salida de sonido del televisor. Consulte el manual de instrucciones del televisor para ver la configuración del televisor.

→ Suba el volumen del televisor o cancele el silencio.  
→ Si no se emite ningún sonido desde la conexión de salida digital óptica o el televisor no tiene una conexión de salida digital óptica, conecte la caja de cable o satélite directamente a la toma OPTICAL del sistema.



**El sonido se emite desde el sistema y el televisor.**

→ Apague el sonido del televisor.

**El sonido del televisor de este sistema está demorado con respecto a la imagen.**

→ Cuando mira películas, es posible que escuche el sonido con un leve retraso en comparación con la imagen.

**No hay sonido o se oye un sonido muy bajo del dispositivo conectado a la barra parlante desde la barra parlante.**

→ Presione el botón  (volumen) + en el mando a distancia y revise el nivel de volumen (página 23).  
→ Presione el botón  (silencio) o  (volumen) + en el mando a distancia para cancelar la función de silencio (página 23).  
→ Asegúrese de que se haya seleccionado la fuente de entrada de forma correcta. Debe probar otras fuentes de entrada presionando un botón de entrada diferente en el mando a distancia (página 13).  
→ Compruebe que todos los cables del sistema y de los dispositivos conectados estén totalmente insertados.

**No hay sonido o se oye un sonido muy bajo desde el subwoofer.**

→ Presione el botón SW  (volumen de subwoofer) + en el mando a distancia para aumentar el volumen del subwoofer (página 23).

- Un subwoofer sirve para reproducir sonidos graves. En caso de fuentes de entrada que contienen muy pocos componentes de sonidos graves (es decir, una transmisión televisiva), es posible que sea difícil oír el sonido del subwoofer.

### No se puede obtener el efecto de sonido envolvente.

- Dependiendo de la señal de entrada y de la configuración del campo acústico, el procesamiento de sonido envolvente podría no funcionar de forma efectiva. El efecto envolvente puede ser sutil según el programa o el disco.
- Para emitir audio multicanal, compruebe la configuración de salida de audio digital en el dispositivo conectado al sistema. Para conocer más detalles, consulte el manual de instrucciones suministrado con el dispositivo conectado.

## Dispositivo USB

### El dispositivo USB no es reconocido.

- Intente lo siguiente:
  - ① Apague el sistema.
  - ② Extraiga y vuelva a conectar el dispositivo USB.
  - ③ Encienda el sistema.
- Asegúrese de que el dispositivo USB esté conectado firmemente al puerto  $\Psi$  (USB).
- Verifique si el dispositivo USB o un cable está dañado.
- Verifique si el dispositivo USB está encendido.
- Si el dispositivo USB se conecta a través de un concentrador USB, desconéctelo y vuelva a conectar el dispositivo USB directamente en el sistema.
- Conecte el dispositivo USB a la toma ANALOG del sistema usando el

cable de audio analógico (no suministrado).

## Dispositivo BLUETOOTH

### No se puede completar la conexión BLUETOOTH.

- Asegúrese de que el indicador BLUETOOTH (azul) esté encendido (página 23).

Estado del sistema	Indicador BLUETOOTH (azul)
Durante la sincronización BLUETOOTH	Parpadea rápidamente
El sistema intenta conectarse con un dispositivo BLUETOOTH	Parpadea
El sistema ha establecido una conexión con un dispositivo BLUETOOTH	Encendido
El sistema está en el modo de espera de BLUETOOTH (cuando el sistema está apagado)	Apagado

- Compruebe que el dispositivo BLUETOOTH a conectarse esté encendido y que la función BLUETOOTH esté activada.
- Acerque el sistema al dispositivo BLUETOOTH.
- Sincronice nuevamente el sistema y el dispositivo BLUETOOTH. Puede que necesite cancelar la sincronización con el sistema usando primero su dispositivo BLUETOOTH.

### No se pudo realizar la sincronización.

- Acerque el sistema al dispositivo BLUETOOTH.
- Asegúrese de que este sistema no está recibiendo interferencia de un equipo LAN inalámbrica, otros dispositivos inalámbricos de 2,4 GHz o un horno microondas. Si hay un dispositivo que genera

radiación electromagnética cerca, aleje el dispositivo del sistema.

#### **No se emiten sonidos desde el dispositivo BLUETOOTH conectado.**

- Asegúrese de que el indicador BLUETOOTH (azul) esté encendido (página 23).
- Acerque el sistema al dispositivo BLUETOOTH.
- Si hay un dispositivo que genera radiación electromagnética, como por ejemplo un equipo LAN inalámbrica, otros dispositivos BLUETOOTH o un horno microondas cerca, aleje el dispositivo del sistema.
- Retire cualquier obstáculo entre este sistema y el dispositivo BLUETOOTH o aparte el sistema del obstáculo.
- Vuelva a posicionar el dispositivo BLUETOOTH conectado.
- Intente cambiar la frecuencia inalámbrica del enrutador Wi-Fi, computadora, etc., a la banda de 5 GHz.
- Suba el volumen en el dispositivo BLUETOOTH conectado.

#### **El sonido no está sincronizado con la imagen.**

- Cuando mira películas, es posible que escuche el sonido con un leve retraso en comparación con la imagen.

### **Mando a distancia**

#### **El mando a distancia no funciona.**

- Apunte el mando a distancia al centro del panel frontal (sensor del mando a distancia) del sistema (página 23).
- Retire cualquier obstáculo que se interponga entre el mando a distancia y el sistema.

- Si las pilas del mando a distancia tienen poca energía, reemplace ambas por otras nuevas.
- Asegúrese de presionar el botón correcto en el mando a distancia (página 25).



### **Otros**

#### **Los sensores del televisor no funcionan correctamente.**

- La barra parlante puede bloquear algunos sensores (como el sensor de brillo) y el receptor del mando a distancia de su televisor, o el "emisor para los anteojos 3D (transmisión infrarroja)" de un televisor 3D compatible con el sistema de anteojos 3D o la comunicación inalámbrica. Mueva la barra parlante lejos del televisor dentro de un rango que permita que esas partes funcionen correctamente. Para las ubicaciones de los sensores y del receptor del mando a distancia, consulte el manual de instrucciones proporcionadas con el televisor.

### **Reiniciar**

Si el sistema sigue sin funcionar correctamente, reinicielo de la siguiente manera:

- 1 Presione SW  (volumen de subwoofer) +,  (volumen) - y NIGHT en secuencia en 3 segundo.**  
Los 6 indicadores en la barra parlante parpadean una vez, y los ajustes vuelven a su estado inicial.
- 2 Desconecte el cable de alimentación de ca.**



# Guía para las partes y los controles

Para obtener más información, consulte las páginas indicadas en paréntesis.

## Barra parlante

### Paneles superior, frontal y laterales

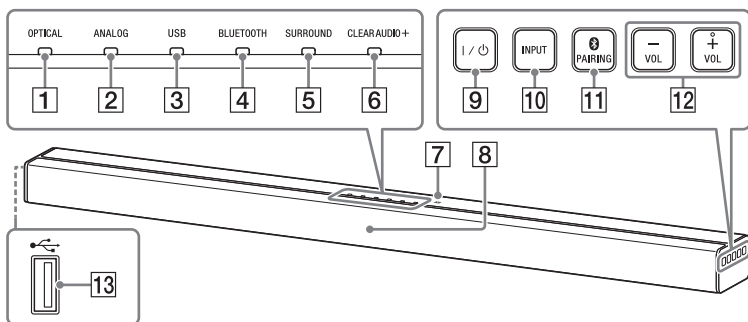

**1** Indicador OPTICAL (página 13)

**2** Indicador ANALOG (página 13)

**3** Indicador USB (página 13)

**4** Indicador BLUETOOTH (azul)

Estado BLUETOOTH

- Durante la sincronización BLUETOOTH: Parpadea rápidamente
- Se está intentando la conexión BLUETOOTH: Parpadea
- Se ha establecido la conexión BLUETOOTH: Encendido
- Modo en espera de BLUETOOTH (cuando el sistema está apagado): Apagado

**5** Indicador SURROUND (página 15)

**6** Indicador CLEARAUDIO+ (página 15)

**7** Marca N (página 17)

Cuando usa la función NFC, toque su dispositivo compatible con NFC en la marca.

**8** Sensor de mando a distancia

**9** Botón I/⏻ (encendido/en espera)

Enciende el sistema o lo pone en modo en espera.

**10** Botón INPUT (página 13)

**11** Botón PAIRING (página 16)

**12** Botones VOL (volumen) +/-

**13** Puerto ⚡ (USB) (página 14)

## Panel trasero

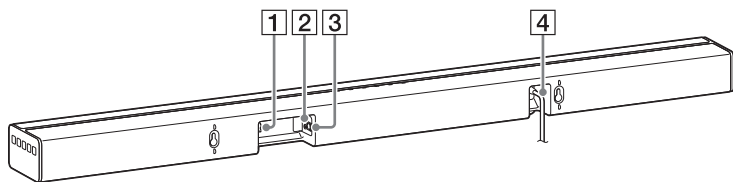

**1** Toma de subwoofer

**2** Toma ANALOG

**3** Toma OPTICAL

**4** Cable de alimentación de ca

## Mando a distancia

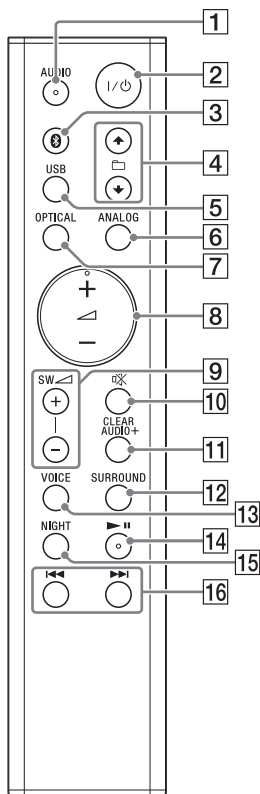

- 1 Botón AUDIO\* (página 15)
- 2 Botón I/⏻ (encendido/en espera)
- 3 Botón Bluetooth (página 13)
- 4 Botones ▲ 📁 ▼ (seleccionar)
- 5 Botón USB (página 13)
- 6 Botón ANALOG (página 13)
- 7 Botón OPTICAL (página 13)

- 8 Botones ▲ (volumen) +\*/-  
Se ajusta del volumen.
- 9 Botones SW ▲ (volumen de subwoofer) +/-  
Ajusta el volumen del sonido de bajos.
- 10 Botón 🚫 (silencio)  
Apaga temporalmente el sonido.
- 11 Botón CLEARAUDIO+  
Selecciona automáticamente el ajuste de sonido adecuado para la fuente de sonido.
- 12 Botón SURROUND (página 15)
- 13 Botón VOICE (página 15)
- 14 Botón ▶||\* (reproducir/pausar)  
Pone en pausa o reanuda la reproducción.
- 15 Botón NIGHT (página 15)
- 16 Botones ◀◀/▶▶ (anterior/siguiente)  
Para ir al inicio del archivo anterior o siguiente.

\* Los botones AUDIO, ▶|| y ▲ + tienen un punto táctil. Úselo como guía durante la operación.

## Tipos de archivos reproducibles

Códec	Extensión
MP3 (MPEG-1 Audio Layer III)	.mp3
AAC	.m4a
WMA9 estándar	.wma

### Notas

- Es posible que algunos archivos editados en una computadora personal no se puedan reproducir.
- El sistema no reproduce archivos codificados tal como DRM y Lossless.
- El sistema puede reconocer los siguientes archivos o carpetas en dispositivos USB:
  - hasta 200 carpetas
  - hasta 150 archivos/carpetas en una sola capa
- Es posible que algunos dispositivos USB no funcionen con este sistema.
- El sistema puede reconocer dispositivos clase de almacenamiento masivo (MSC).

## Formatos de audio compatibles

Los formatos de audio compatibles con este sistema son los siguientes.

- Dolby Digital
- Linear PCM 2ch 48 kHz o menos

# Especificaciones

## Barra parlante (SA-CT80)

### Sección del amplificador

#### Modelos para EE. UU.:

POTENCIA DE SALIDA Y DISTORSIÓN

ARMÓNICA TOTAL:

(FTC)

Frontal I + Frontal D:

Con cargas de 4 ohmio, ambos canales accionados, entre 200 Hz y 20 000 Hz; potencia media mínima de 12 W por canal y una distorsión armónica total que no supera el 1%, que va desde los 250 miliwatt hasta la potencia nominal.

POTENCIA DE SALIDA (referencia)

Frontal I/Frontal D:

20 W (por canal a 4 ohmio, 1 kHz)

#### Modelos para Canadá:

POTENCIA DE SALIDA (nominal)

Frontal I + Frontal D:

12 W + 12 W (a 4 ohmio, 1 kHz 1% THD)

POTENCIA DE SALIDA (referencia)

Frontal I/Frontal D:

20 W (por canal a 4 ohmio, 1 kHz)

### Sección del amplificador del altavoz de subgraves activo

POTENCIA DE SALIDA (referencia)

40 W (a 8 ohmio, 100 Hz)

Entradas

OPTICAL

ANALOG

### Sección USB

Puerto  (USB)

Tipo A

### Sección BLUETOOTH

Sistema de comunicación

Especificación BLUETOOTH versión 4.0

Salida

Especificación BLUETOOTH clase de energía 2

Rango máximo de comunicación

Línea visual aprox. 10 m (33 pies)<sup>1)</sup>

Número máximo de dispositivos a

registrarse

8 dispositivos

Banda de frecuencia

Banda de 2,4 GHz (2,4000 GHz a 2,4835 GHz)

Método de modulación

FHSS (Freq Hopping Spread Spectrum)

Perfiles BLUETOOTH compatibles<sup>2)</sup>

A2DP (Advanced Audio Distribution Profile)

Códecs compatibles<sup>3)</sup>

SBC<sup>4)</sup>

Rango de transmisión (A2DP)

20 Hz - 20 000 Hz (frecuencia de muestreo de 44,1 kHz)

<sup>1)</sup> El rango real varía según distintos factores, como obstáculos entre los dispositivos, campos magnéticos de un horno de microondas, electricidad estática, teléfono inalámbrico, sensibilidad de recepción, sistema operativo, aplicación de software, etc.

<sup>2)</sup> Los perfiles BLUETOOTH estándar indican el objetivo de la comunicación BLUETOOTH entre los dispositivos.

<sup>3)</sup> Códec: Compresión de señal de audio y formato de conversión

<sup>4)</sup> Códec de banda secundaria

### Altavoces

#### Sección Altavoces Frontal I/Frontal D

Sistema de altavoz

Sistema de altavoz bidireccional, suspensión acústica

Altavoz

Altavoz de agudos: 14 mm - 25 mm (<sup>9</sup>/<sub>16</sub> pulgadas - 1 pulgada), tipo domo de balance

Woofers: Tipo cónico de 35 mm × 120 mm (1 <sup>7</sup>/<sub>16</sub> pulgadas × 4 <sup>3</sup>/<sub>4</sub> pulgadas)

### General

Requisitos de alimentación

120 V de ca, 60 Hz

Consumo de energía

Encendido: 21 W

Modo en espera: 0,5 W o menos

Dimensiones (aprox.) (an./al./prf.)

901 mm × 52 mm × 84 mm (35 <sup>1</sup>/<sub>2</sub> pulgadas × 2 <sup>1</sup>/<sub>8</sub> pulgadas × 3 <sup>3</sup>/<sub>8</sub> pulgadas)

Peso (aprox.)

2 kg (4 libras 7 onzas)

## Subwoofer (SS-WCT80)

Sistema de altavoz

Sistema Subwoofer, reflejo de graves

Altavoz

Tipo cónico de 130 mm

(5<sup>1</sup>/<sub>8</sub> pulgadas)

Dimensiones (aprox.) (an./al./prof.)

170 mm × 245 mm × 300 mm

(6<sup>3</sup>/<sub>4</sub> pulgadas × 9<sup>3</sup>/<sub>4</sub> pulgadas ×

11<sup>7</sup>/<sub>8</sub> pulgadas)

Peso (aprox.)

2,7 kg (5 libras 15<sup>1</sup>/<sub>4</sub> onzas)

El diseño y las especificaciones están sujetos a cambios sin previo aviso.

## En comunicación BLUETOOTH

- Los dispositivos BLUETOOTH se deben usar dentro de aproximadamente 10 metros (33 pies) (distancia sin obstrucciones) uno del otro. El rango de comunicación eficaz puede acortarse en las siguientes condiciones.
  - Cuando una persona, objeto metálico, pared u otra obstrucción está entre los dispositivos con una conexión BLUETOOTH
  - Ubicaciones donde está instalada una LAN inalámbrica
  - Cerca de hornos de microondas que estén en uso
  - Ubicaciones donde se den otras ondas electromagnéticas
- Los dispositivos BLUETOOTH y LAN inalámbrica (IEEE 802.11b/g) usan la misma banda de frecuencia (2,4 GHz). Al usar el dispositivo BLUETOOTH cerca de un dispositivo con capacidades de LAN inalámbrica, puede ocurrir interferencia electromagnética. Esto puede generar una menor velocidad de transferencia de datos, ruido o imposibilidad para conectarse. Si esto sucede, intente lo siguiente:
  - Utilice este sistema al menos a 10 metros (33 pies) del dispositivo de LAN inalámbrica.
  - Apague el dispositivo de LAN inalámbrica al utilizar el dispositivo BLUETOOTH dentro de un rango de 10 metros (33 pies).
  - Instale este sistema y el dispositivo BLUETOOTH tan cerca como sea posible el uno del otro.
- Las ondas de radio que emite este sistema pueden interferir con el funcionamiento de algunos dispositivos médicos. Dado que la interferencia puede generar fallas de funcionamiento, siempre apague el sistema, y el dispositivo BLUETOOTH en los siguientes lugares:
  - En hospitales, trenes, aviones, estaciones de combustible y en cualquier lugar donde puedan haber gases inflamables
  - Cerca de puertas automáticas o alarmas de incendio
- Este sistema admite funciones de seguridad que cumplen con la especificación de BLUETOOTH para garantizar la conexión segura durante las comunicaciones por medio de la tecnología BLUETOOTH. Sin embargo, esta seguridad puede ser insuficiente dependiendo de los contenidos de los ajustes y otros factores, de modo que siempre tenga cuidado al realizar comunicaciones utilizando tecnología BLUETOOTH.
- Sony no puede ser responsable de ninguna manera por daños u otras pérdidas producto de la divulgación de información durante la comunicación mediante la tecnología BLUETOOTH.
- No se garantiza con certeza la comunicación de BLUETOOTH con todos los dispositivos BLUETOOTH que tengan el mismo perfil del sistema.
- Los dispositivos BLUETOOTH conectados con este sistema deben cumplir con la especificación de BLUETOOTH que indica Bluetooth SIG, Inc., y deben tener certificación de ello. No obstante, incluso si un dispositivo cumple con la especificación de BLUETOOTH, puede haber casos donde las características o especificaciones del dispositivo BLUETOOTH hacen que sea imposible conectarlo o pueden generar métodos de control, visualización o funcionamiento diferentes.

- Puede producirse ruido o el audio se puede interrumpir según el dispositivo BLUETOOTH conectado con el sistema, el entorno de comunicaciones o las condiciones circundantes.

Si desea realizar alguna pregunta o solucionar algún problema relacionado con el sistema, póngase en contacto con el distribuidor Sony más cercano.









---

<http://www.sony.net/>



\* 4 5 6 7 4 7 3 1 1 \* (1)